

5 Lunde

Lambretta 125 d

Catalogo parti di ricambio



Lambretta 125 J

**Catalogo
parti
di ricambio**



PREMESSA

Questo catalogo è composto di 23 tavole contraddistinte con numeri romani (I, II, III, IV, ecc.) e corrispondenti ai diversi gruppi che compongono la Lambretta tipo « D ».

I singoli pezzi sono indicati su ogni tavola con un numero di figura riportato anche nell'elenco che accompagna la stessa. Il numero di figura è seguito nella colonna adiacente dalla matricola del pezzo.

INDICE DELLE TAVOLE

- I Cilindro, albero motore
- II Supporto albero motore, sospensione motore
- III Avviamento motore
- IV Frizione con comando
- V Cambio con comando
- VI Carter, trasmissione posteriore
- VII Telaio, pedana, parafango posteriore
- VIII Molleggio posteriore
- IX Freno posteriore rigido
- X Freno posteriore flessibile
- XI Manubrio acciaio con comando
- XII Manubrio anticorodal con comando
- XIII Forcella, parafango, molleggio anteriore
- XIV Forcella, parafango, molleggio anteriore
- XV Serbatoio, marmitta di scarico
- XVI Ruote con freni
- XVII Volano magnete MARELLI
- XVIII Volano magnete FILSO
- XIX Carburatore DELL'ORTO con comando
- XX Carburatore ZENITH con comando
- XXI Apparecchiature elettriche
- XXII Selle, bauletto, attrezzi
- XXIII Impianto elettrico corrente continua

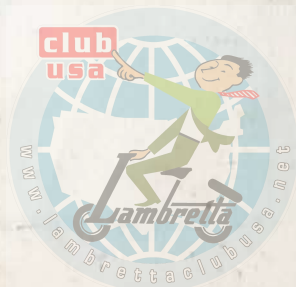

N. Figura	N. Matricola	Denominazione	N. pezzi
1	99091102	Testina cilindro	1
2	99091003	Dado per prigioniero cilindro	4
3	99091004	Rosetta piana per dado prigioniero cilindro	4
4	07110201	Cilindro motore	1
5	99091105	Guarnizione di tenuta fra testina e cilindro	1
6	99091009	Guarnizione tra cilindro e carter motore	1
7	07111012	Carter motore con prigionieri a fig. 8 e particolari a fig. 9, 12, 13	1
8	99091005	Prigioniero per cilindro	4
9	99094311	Prigioniero fissaggio marmitta	1
10	99002001	Rosetta elastica per dado fissaggio marmitta	1
11	99000507	Dado fissaggio marmitta al motore	1
12	06110124	Bussola per albero secondario del cambio	1
13	07111016	Tampone per contraccolpo sul carter motore	1
14	99002503	Tappo per riempimento olio e verifica rasamento	2
15	99002602	Guarnizione per tappo di riempimento e verifica rasamenti	2
—	07111051	Albero motore completo, composto dai particolari a fig. 16, 17, 18, 19	1
16	07110314	Albero motore lato cambio - non si fornisce	—
17	06110304	Bottone di manovella - non si fornisce	—
18	07110308	Albero motore lato volano magnete - non si fornisce	—
19	99091211	Vite bloccaggio bottone manovella	1
20	99002404	Chiavetta volano magnete	1
21	07110339	Dado bloccaggio pignone albero motore	1
22	07110340	Rosetta di sicurezza per dado bloccaggio pignone	1
23	02110312	Dado bloccaggio volano magnete	1
24	02110311	Rosetta elastica per dado bloccaggio volano magnete	1
25	02111041	Biella motore con boccola a fig. 26	1
26	99091205	Boccola per occhio biella	1
27	99002905	Ago per biella	27
28	02110306	Rosetta spallamento aghi	2
29	99091206	Spinotto per pistone	1
	99091237	Spinotto per pistone maggiorato mm. 0,1	1
	99091238	Spinotto per pistone maggiorato mm. 0,2	1
30	99002301	Anello seeger per spinotto	2
31	99091207	Pistone a due segmenti con spine di fermo, Ø 52	1
	99091240	Pistone a due segmenti con spine di fermo, Ø 52,2	1
	99091250	Pistone a due segmenti con spine di fermo, Ø 52,4	1
	99091260	Pistone a due segmenti con spine di fermo, Ø 52,6	1
32	99091208	Segmento elastico per pistone Ø 52	2
	99091239	Segmento elastico per pistone Ø 52,2	2
	99091241	Segmento elastico per pistone Ø 52,4	2
	99091242	Segmento elastico per pistone Ø 52,6	2



CILINDRO, ALBERO MOTORE

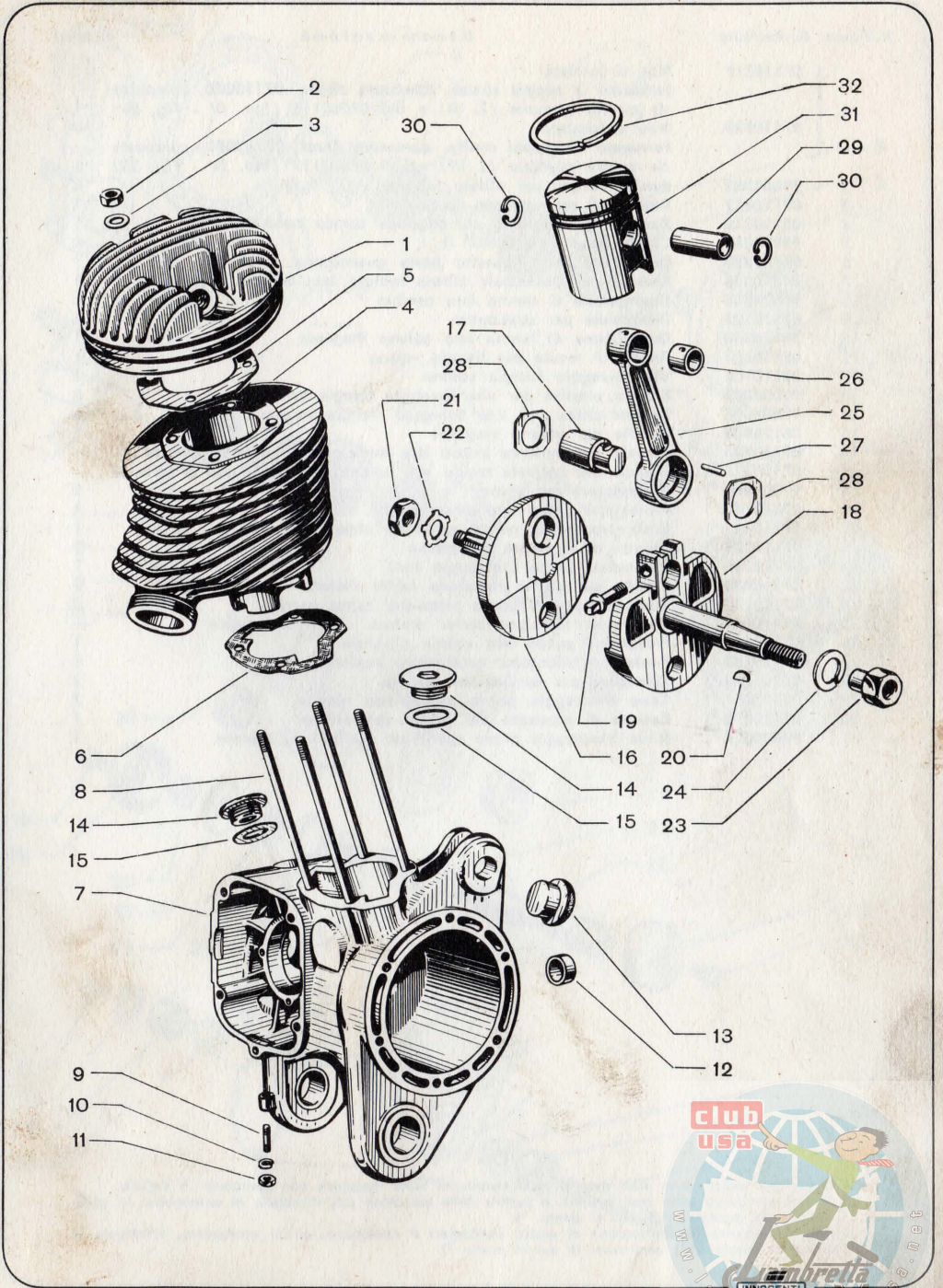

Lambretta 125 J

N. Figura	N. Matricola	Denominazione	N. pezzi
1	07110319	Non si fornisce	
	07110320	Forniamo la coppia conica, dentatura diritta, 07110000, composta da questo pignone (Z. 19) e dal 07060115 (Tav. IV - Fig. 33) Non si fornisce Forniamo la coppia conica, dentatura Zerol, 07110001, composta da questo pignone (Z. 19) e dal 07060110 (Tav. IV - Fig. 33)	1
2	99002302	Anello seeger per albero motore	3
3	07110317	Rosetta di aggiustaggio cuscinetti	1
4	02110318	Rosetta di rasamento per pignone conico conduttore	1
5	99091212	Cuscinetto a sfere RIV 01 A	4
6	02110332	Distanziale per cuscinetto porta guarnizione	1
7	07110333	Rosetta per distanziale albero motore lato cambio	1
8	99094308	Guarnizione di tenuta lato cambio	1
9	07110137	Distanziale per cuscinetto	1
10	02110350	Guarnizione di tenuta lato volano magnete	1
11	02110131	Anello di tenuta per flangia volano	1
12	02110108	Vite fissaggio flangia volano	6
13	99002001	Rosetta elastica per vite fissaggio flangia volano	6
14	99001001	Rosetta piana per vite fissaggio flangia volano	6
15	06110801	Calotta per volano magnete	1
16	07110125 ^{1) 3)}	Bussola per cerniera snodo lato avviamento - non si fornisce	—
17	07110126 ^{1) 3)}	Bussola per cerniera snodo lato volano magnete - non si fornisce	—
18	99002804 ¹⁾	Ingrassatore per perno	2
19	07110144 ¹⁾	Protezione perno lato avviamento	1
20	07110143 ¹⁾	Dado bloccaggio perno rotazione carter motore	1
21	07110129 ¹⁾	Rosetta di sicurezza per perno	1
22	07110130 ¹⁾	Distanziale perno bloccaggio coni	1
23	07110128 ¹⁾	Rosetta per perno rotazione carter motore	2
24	07110142 ¹⁾	Cono bloccaggio perno rotazione carter motore	2
25	07110127 ^{1) 3)}	Perno per rotazione carter motore - non si fornisce	—
26	07110145 ¹⁾	Protezione perno lato volano magnete	1
27	07110150 ²⁾	Perno per silentbloc oscillazione motore	1
28	07111066 ²⁾	Silentbloc per oscillazione motore	2
29	07110151 ²⁾	Cono bloccaggio perno oscillazione motore	2
30	07110152 ²⁾	Rosetta di sicurezza per perno oscillazione	1
31	99000524 ²⁾	Dado bloccaggio perno silentbloc oscillazione motore	1

1) Questi particolari sono stati montati esclusivamente sulle macchine con manubrio in acciaio.

2) Questi particolari sono stati montati a partire dalle macchine con manubrio in anticorrosione in sostituzione dei particolari di cui al punto 1).

3) Allorché occorra la sostituzione di questi particolari è necessario, e più economico, effettuare la modifica montando i particolari di cui al punto 2).



SUPPORTO ALBERO MOTORE, SOSPENSIONE MOTORE

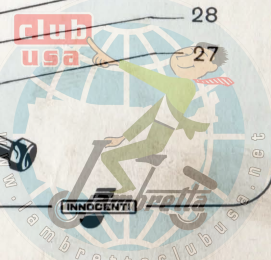
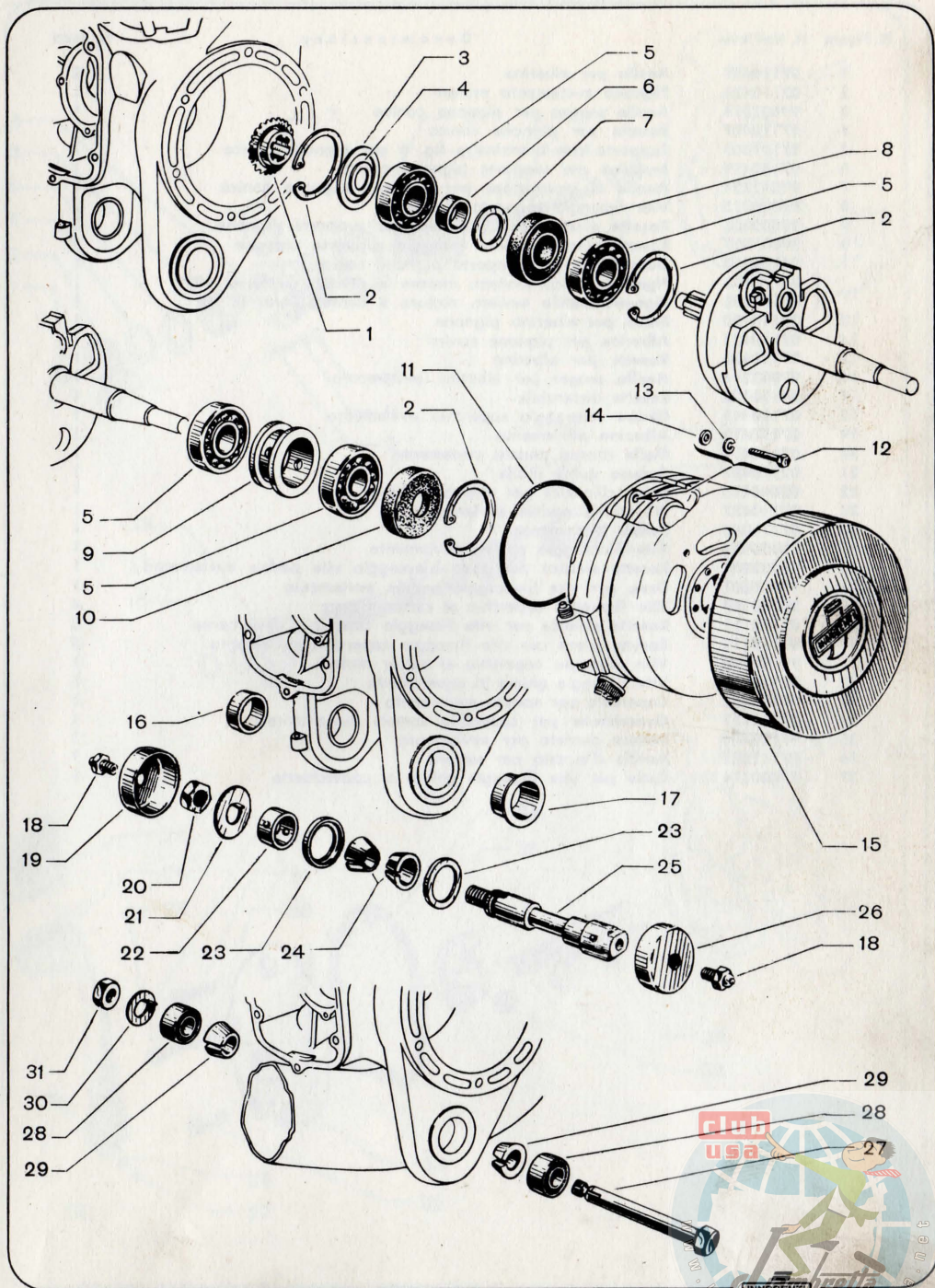

N. Figura	N. Matricola	Denominazione	N. pezzi
1	02110429	Anello per alberino	2
2	02110435	Pignone avviamento motore	1
3	99002316	Anello seeger per pignone conico	1
4	07110407	Rosetta per pignone conico	1
5	07111061	Supporto con bronzina a fig. 6 per pignone conico	1
6	07110419	Bronzina per supporto pignone conico	1
7	99091221	Anello di guarnizione per supporto pignone conico	1
8	99000013	Vite fissaggio supporto pignone	2
9	99002006	Rosetta elastica per vite fissaggio supporto pignone	2
10	99001003	Rosetta piana per vite fissaggio supporto pignone	2
11	07110418	Guarnizione per supporto pignone conico	1
12	07110403	Pignone conico avviam. motore a dentat. diritta (Z. 19)	1
12	07110405	Pignone conico avviam. motore a dentat. Zerol (Z. 19)	1
13	02110420	Molla per alberino pignone	1
14	07110421	Alberino per pignone conico	1
15	07110438	Rosetta per alberino	1
16	99002314	Anello seeger per alberino avviamento	1
17	06110422	Rosetta distanziale	1
18	07110415	Ghiera centraggio coperchio avviamento	1
19	07110412	Alberino avviamento	1
20	02110411	Molla ritorno pedale avviamento	1
21	02110431	Arresto guida molla	1
22	02060115	Spina cilindrica per arresto molla	1
23	07110437	Protezione pedale avviamento	1
24	07111046	Pedale avviamento	1
25	99000052	Vite bloccaggio pedale avviamento	1
26	99002001	Rosetta elastica per dado bloccaggio vite pedale avviamento	1
27	99000507	Dado per vite bloccaggio pedale avviamento	1
28	99000097	Vite fissaggio coperchio al carter motore	4
29	02110111	Rosetta elastica per vite fissaggio coperchio avviamento	5
30	02110110	Rosetta piana per vite fissaggio coperchio avviamento	5
31	99000098	Vite fissaggio coperchio al carter motore	1
32	07110413	Vite fissaggio ghiera al coperchietto	1
33	07110402	Coperchio per scatola avviamento	1
34	07110417	Guarnizione per coperchio scatola avviamento	1
35	07110404	Settore dentato per avviamento	1
36	07111031	Anello d'arresto per settore	1
37	99000514	Dado per vite fissaggio ghiera al coperchietto	1

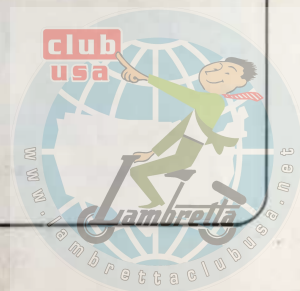

AVVIAMENTO MOTORE

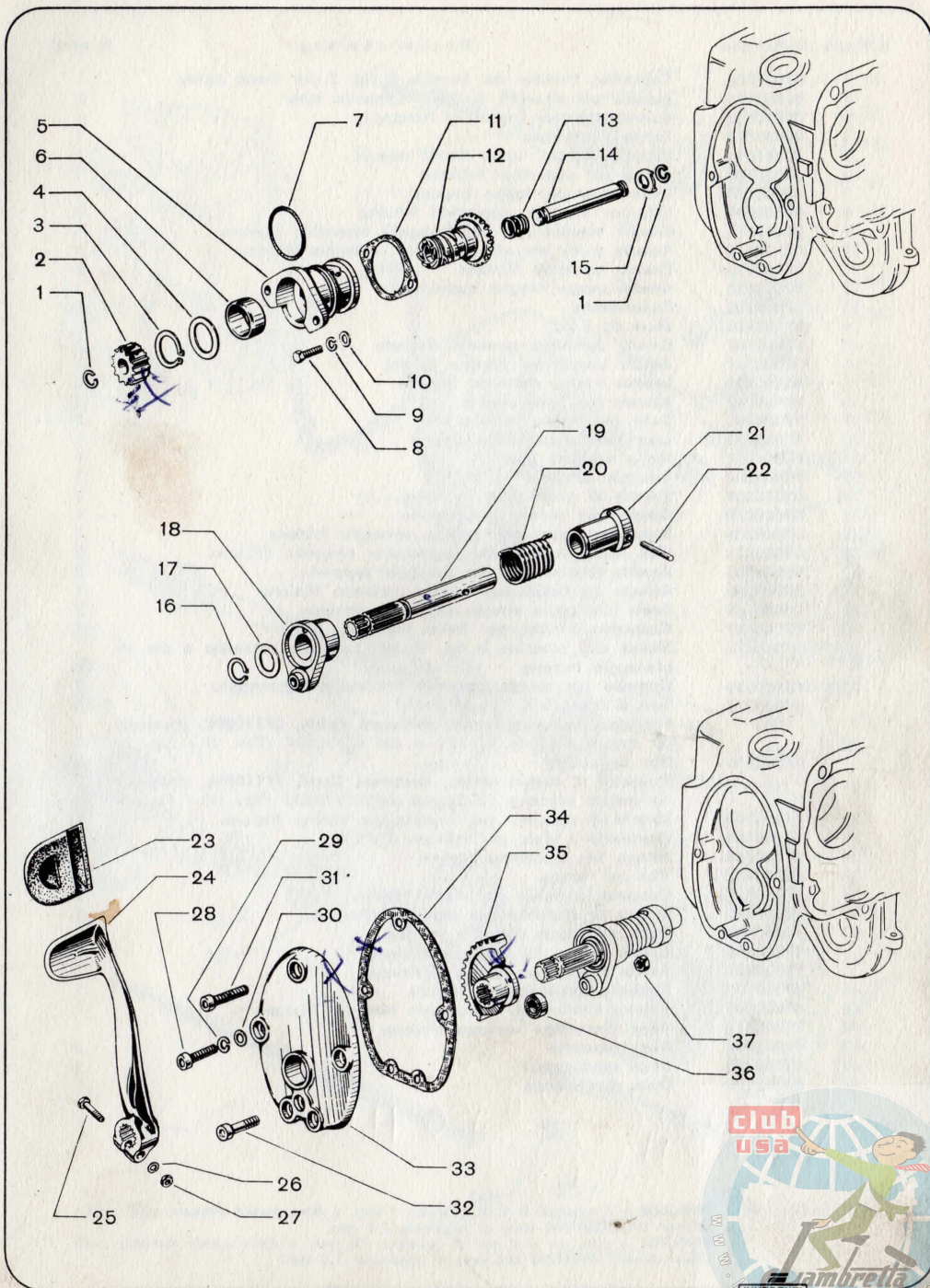

N. Figura	N. Matricola	Denominazione	N. pezzi
1	07061006	Coperchio frizione con bussole a fig. 2 per freno rigido	1
2	07060119	Bussola per albero di rinvio comando freni	2
3	07060154	Guarnizione per coperchio frizione	1
4	99091013	Tappo livello olio	1
5	99091014	Guarnizione per tappo livello olio	1
6	07060145	Tappo per coperchio frizione	1
7	02060153	Guarnizione per tappo frizione	1
8	99000099	Vite per fissaggio coperchio frizione	5
9	02110111	Rosetta elastica per vite fissaggio coperchio frizione	5
10	02110110	Rosetta piana per vite fissaggio coperchio frizione	5
11	07060114	Tirante comando frizione	1
12	99002325	Anello seeger ritegno coperchietto	1
13	07060108	Coperchietto	1
14	99002904	Sfera da 5/32"	10
15	07060107	Calotta per sfere comando frizione	1
16	99002317	Anello seeger per ritegno calotta	1
17	03060150	Levetta interna comando frizione	1
18	07060147	Bussola con testa sferica	1
19	99000516	Dado per tirante frizione	2
20	07060166	Leva esterna comando frizione	1
21	03060132	Molla richiamo leva	1
22	99002204	Copiglia per leva	1
23	02030209	Rosetta di guarnizione in feltro	1
24	02030210	Rosetta per ritegno guarnizione	1
25	07060305	Supporto regolazione guaina comando frizione	1
26	99000028	Vite fissaggio supporto regolazione comando frizione	2
27	99002006	Rosetta elastica per vite fissaggio supporto	2
28	07060306	Attacco regolabile per guaina comando frizione	1
29	06060168	Dado bloccaggio attacco regolabile frizione	2
30	07060109	Coperchio frizione per freno flessibile	1
31	07061011	Mozzo con bronzina a fig. 32 per campana scanalata e per ingranaggio frizione	1
32	02060129	Bronzina per mozzo campana frizione e ingranaggio	2
33	07060115	Non si fornisce	
	07060110	Forniamo la coppia conica, dentatura diritta, 07110000, composta da questo pignone (Z.16) e dal 07110319 (Tav. II - Fig. 1)	1
		Non si fornisce	
		Forniamo la coppia conica, dentatura Zero!, 07110001, composta da questo pignone (Z.26) e dal 07110320 (Tav. II - Fig. 1)	1
34	07060163	Rosetta di spessore per ingranaggio conico frizione	1
35	07060165	Cuscinetto a sfere per frizione RIV 2 A	1
36	07060156	Flangia per cuscinetto a sfere	1
37	02060157	Vite per flangia	3
38	07060125	Campana scanalata per dischi frizione	1
39	07060155	Rosetta di sicurezza per campana scanalata	1
40	02060122	Dado bloccaggio campana frizione	1
41	{ 99002308 ¹⁾	Anello seeger per tamburo frizione	1
	{ 99002327 ¹⁾	Anello seeger per tamburo frizione	1
42	07060123	Tamburo scanalato per frizione	1
43	99002007	Rosetta elastica per bloccaggio tamburo frizione	1
44	99000511	Dado bloccaggio tamburo frizione	1
45	03061046	Disco condotto	3
46	02060120	Disco conduttore	2
47	02060106	Disco di comando	1

¹⁾ L'anello seeger: 9900.2308 è il normale II E di spessore 1 mm. e deve essere montato sugli alberi primari 07031056 con cava di larghezza 1,1 mm.
9900.2327 è pure un II E ma di spessore 1,2 mm. e deve essere montato sugli alberi primari 07031056 con cava di larghezza 1,3 mm.



FRIZIONE CON COMANDO

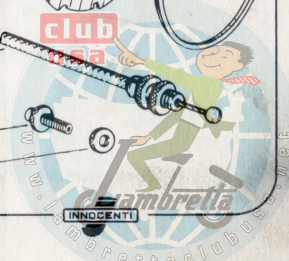
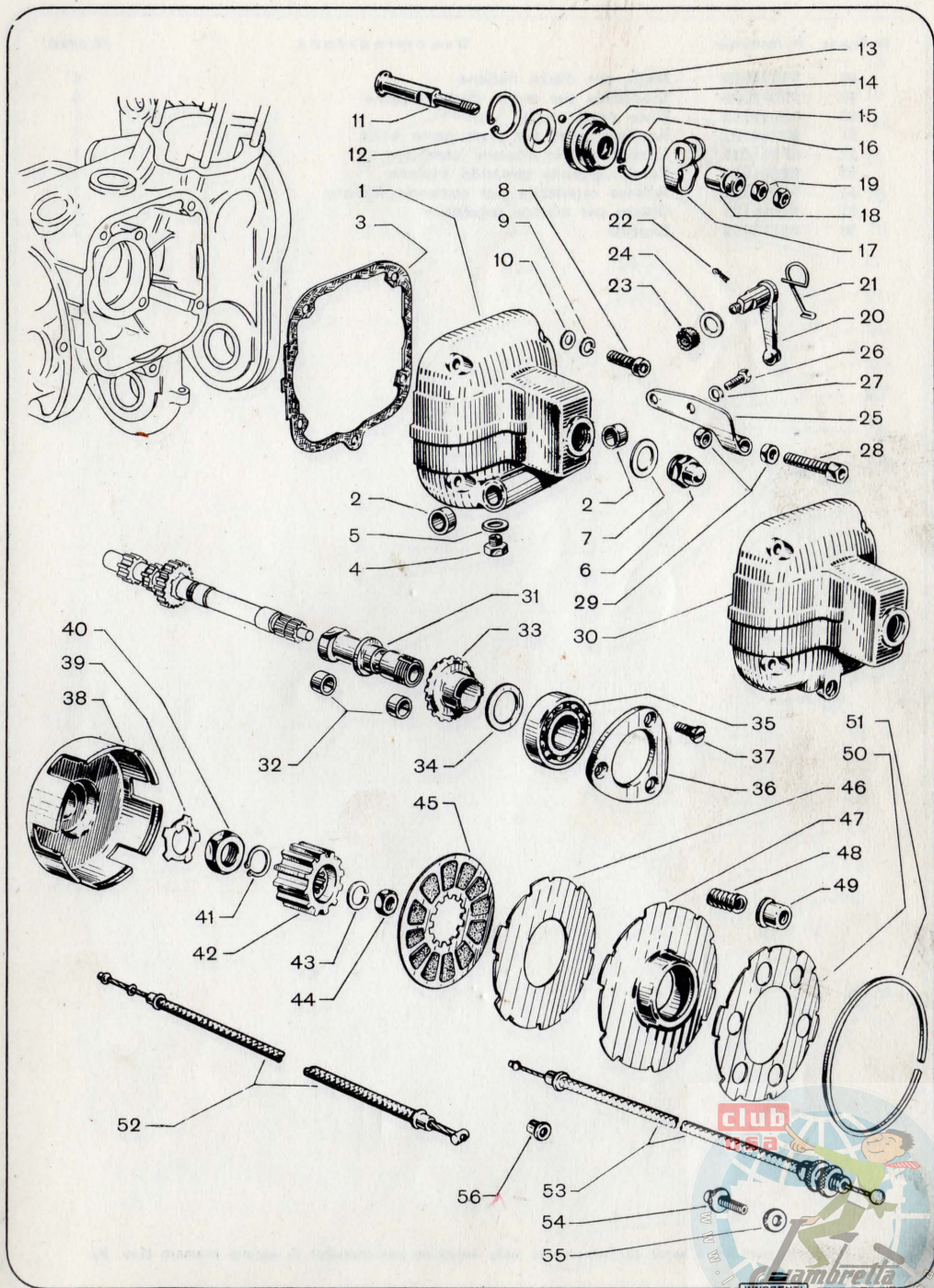

MOTOR SCOOTER

Lambretta 125 d

N. Figura	N. Matricola	Denominazione	N. pezzi
48	99092009	Molla per dischi frizione	6
49	99092008	Scodellino per molla dischi frizione	6
50	02060103	Disco porta molle	1
51	02060102	Anello elastico per disco porta molle	1
52	07061051 ²⁾	Cavo comando frizione completo	1
53	08061056	Cavo completo comando frizione	1
54	99096124	Attacco regolabile per comando frizione	1
55	99096125	Ghiera per attacco regolabile	1
56	08770805	Capsula	2

²⁾ Questo particolare serve esclusivamente sulle macchine con manubri in acciaio cromato (Tav. X).



FRIZIONE CON COMANDO

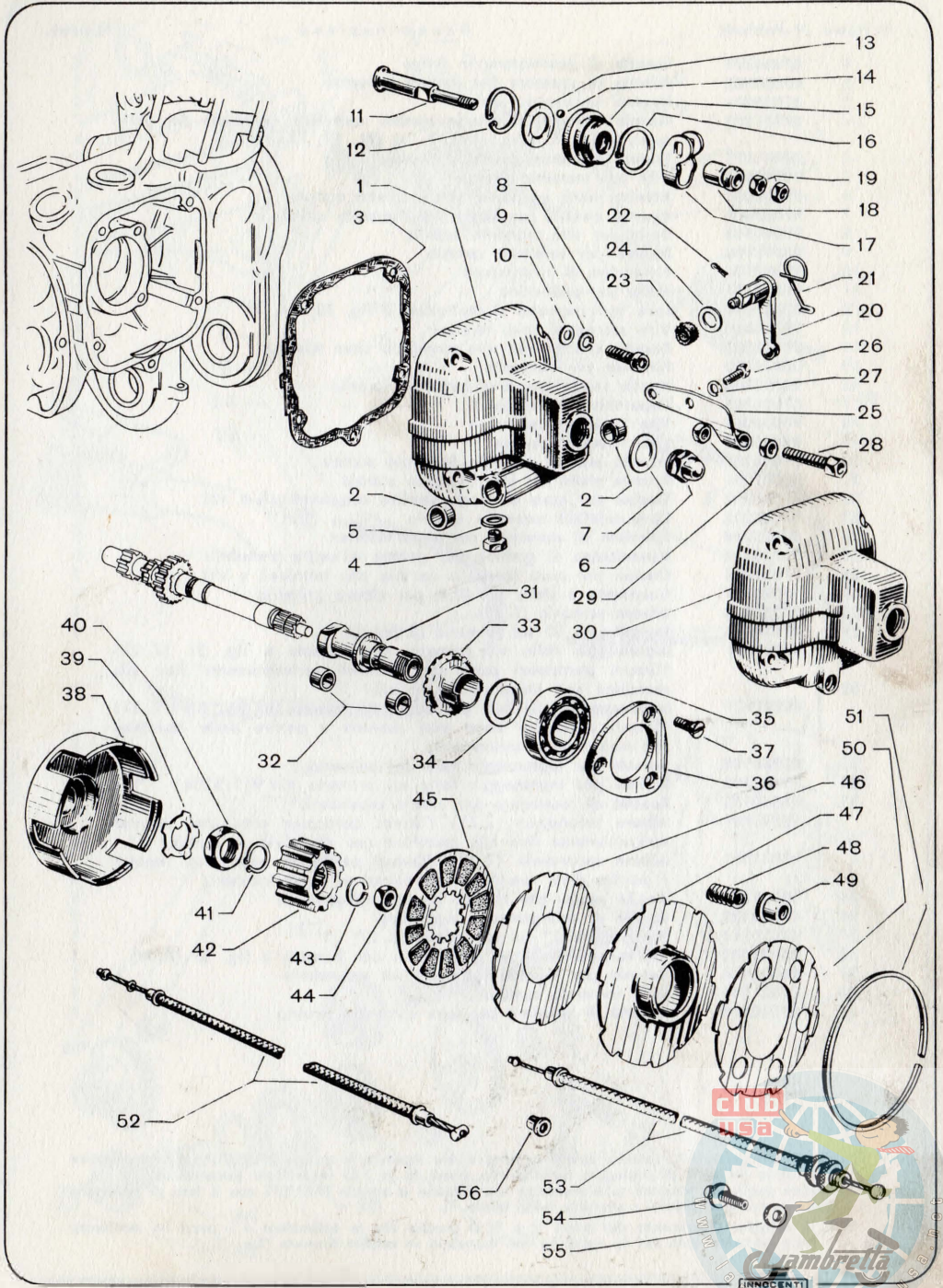

N. Figura	N. Matricola	Denominazione	N. pezzi
1	07030209	Rosetta di guarnizione in feltro	1
2	07030305	Rosetta di spessore per scatola ricevente	1
3	07030304	Rosetta centraggio scatola	1
—	07031072 ¹⁾	Scatola ricevente comando cambio completa, composta dai particolari a fig. 4, 5, 6, 7, 8, 9, 10, 11, 12, 17, 18	1
4	07031071 ¹⁾	Scatola ricevente comando cambio	1
5	99000082	Vite per morsetto scatola	1
6	99001003	Rosetta piana per dado vite morsetto scatola	1
7	99002006	Rosetta elastica per dado vite morsetto scatola	1
8	99000516	Dado per vite morsetto scatola	1
9	99093108	Rullino per selettore cambio	1
10	99093106	Pistoncino di riferimento	1
11	99093107	Molla per pistoncino	1
12	07031036	Leva con morsetto e particolari a fig. 13, 14, 15	1
13	99000064	Vite serraggio cavo teleflex	1
14	99002009	Rosetta elastica per vite serraggio cavo teleflex	1
15	06030335	Piastrina per morsetto	1
16	99002304	Anello seeger per leva comando forcella	2
17	07030302	Coperchio per scatola	1
18	99000063	Vite fissaggio coperchio	3
19	99000088	Vite fissaggio scatola	2
20	99002001	Rosetta elastica per vite fissaggio scatola	2
21	99001001	Rosetta piana per vite fissaggio scatola	2
22	07031012 ²⁾	Guaina per cavo comando cambio con terminali e viti	1
23	07030332	Cavo teleflex comando cambio	1
24	06030324	Spiralina di estremità per cavo teleflex	1
25	06770214	Guarnizione di gomma per guaina all'uscita manubrio	1
26	07031066	Guaina per cavo comando cambio con terminali e viti	1
27	99094029	Cuscinetto a sfere RIV 03 A per albero primario	1
28	07031056	Albero primario (Z. 19)	1
29	07030113	Ingranaggio 2° sul primario (Z. 26)	1
30	07031031	Ingranaggio folle sul primario con bussola a fig. 31 (Z. 32) (Questi particolari sono stati montati esclusivamente fino alle macchine con manubrio in acciaio)	1
	08031031	Ingranaggio folle sul primario con bussola a fig. 31 (Z. 33) (Questi particolari sono stati montati a partire dalle macchine con manubrio in anticorodal)	1
31	02030108	Bussola per ingranaggio folle sul primario	1
32	99002906	Rullino per ingranaggio folle sul primario RIV 91113304	24
33	06030110	Rosetta di rasamento per albero secondario	3
34	07031051	Albero secondario (Z. 21) (Questi particolari sono stati montati esclusivamente fino alle macchine con manubrio in acciaio)	1
	08031051	Albero secondario (Z. 20) (Questi particolari sono stati montati a partire dalle macchine con manubrio in anticorodal)	1
35	99002318	Anello seeger per ritegno anello collegamento	1
36	07030103	Anello di collegamento ingranaggi	1
37	07030114	Ingranaggio 2° sul secondario (Z. 27)	1
38	06031001	Ingranaggio folle sul secondario con bussola a fig. 39 (Z. 34)	1
39	06030106	Bussola per ingranaggio folle sul secondario	1
40	07031046	Leva comando cambio	1
41	07030218	Rosetta di spessore per leva comando cambio	1

1) Per questi particolari, qualora sulla macchina vi sia montata la guaina 07031012, occorre eseguire l'alesatura del foro di passaggio della guaina stessa (a Ø 7,8) rendendolo passante.

2) Questa guaina va montata sulle macchine che abbiano la scatola 07031071 con il foro di passaggio della guaina già alesato e passante (vedi punto 1).

N.B. A maggior chiarimento dei punti 1) e 2) si precisa che le operazioni e i pezzi ivi richiamati sono necessari solo per le macchine con manubrio in acciaio cromato (Tav. X).



CAMBIO CON COMANDO

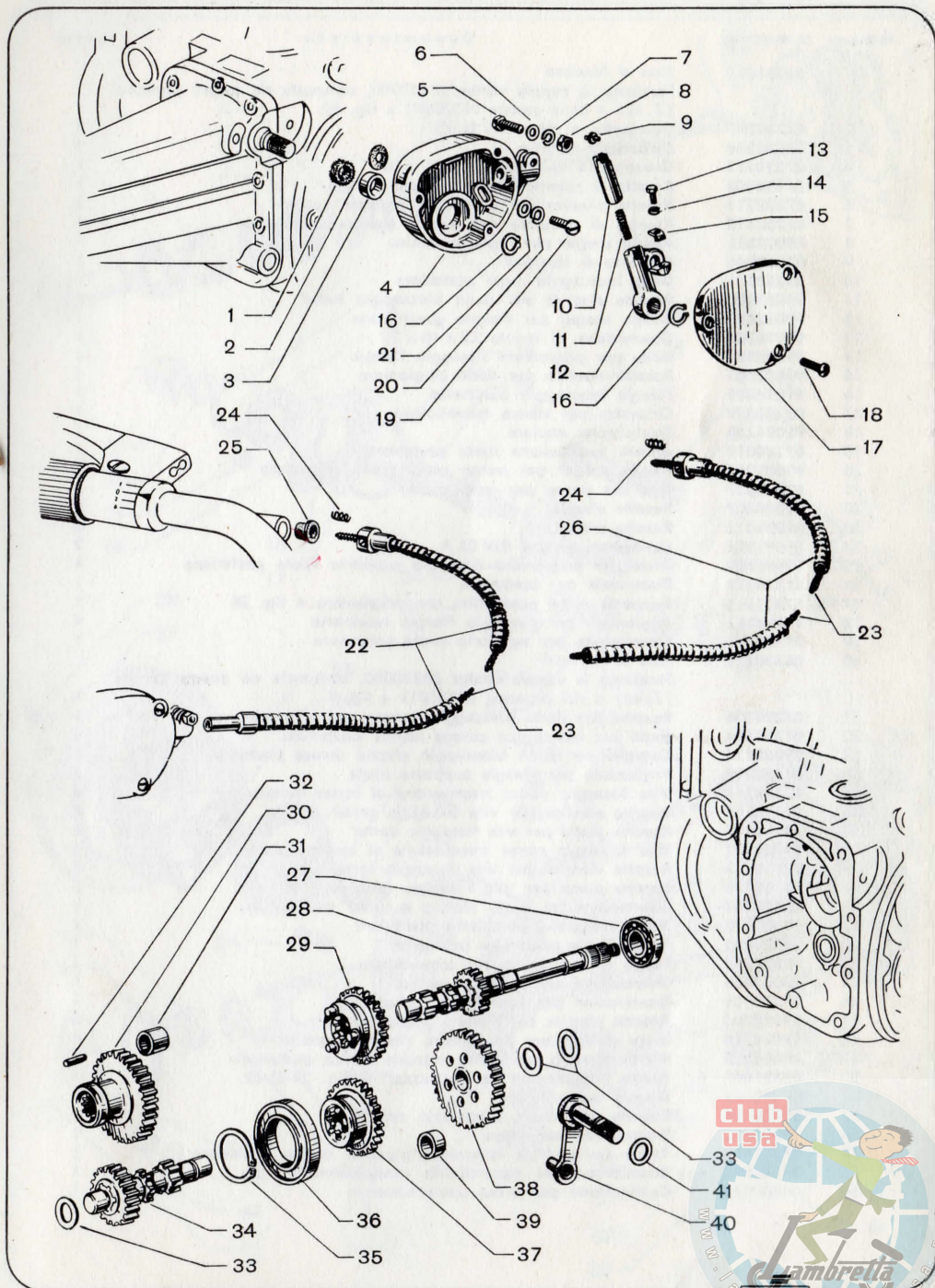

N. Figura	N. Matricola	Denominazione	N. pezzi
1	08331011	<i>Non si fornisce</i> Forniamo la coppia conica 08330000, composta da questo pignone (Z. 13) e dalla corona 08330321 a fig. 30	1
2	07330207	Cuscinetto a sfere RIV EL 20	2
3	07330204	Distanziale esterno	1
4	07330213	Guarnizione di tenuta 20 x 35 x 10	1
5	07330202	Rosetta di rasamento per pignone conico	1
6	07330214	Rosetta elastica per cuscinetto pignone conico	2
7	07330212	Rosetta di spessore per rosetta elastica cuscinetto	1
8	99002322	Anello seeger per pignone conico	1
9	07330206	Alberino di torsione	1
10	02330311	Dado bloccaggio ruota posteriore	1
11	99002008	Rosetta elastica per dado bloccaggio ruota	1
12	99002302	Anello seeger per ritegno guarnizione	1
13	99094308	Guarnizione di tenuta 22 x 40 x 7	1
14	99000501	Dado per prigioniero fissaggio flangia	4
15	99002001	Rosetta elastica per dado prigioniero	4
16	99094309	Flangia bloccaggio cuscinetto	1
17	02330309	Chiavetta per albero trasmissione	1
18	99094356	Guarnizione anulare	1
19	07330310	Albero trasmissione ruota posteriore	1
20	99002304	Anello seeger per perno ceppi freno posteriore	1
21	07330337	Vite con perno per ceppi freno	1
22	99002007	Rosetta elastica	5
23	99001018	Rosetta piana	5
24	99091212	Cuscinetto a sfere RIV 01 A	2
25	99000503	Dado per prigioniero fissaggio supporto ruota posteriore	4
26	07330313	Distanziale per cuscinetto	1
27	07331016	Supporto ruota posteriore, con prigioniero a fig. 28	1
28	99094311	Prigioniero per fissaggio flangia cuscinetto	4
29	07330323	Guarnizione per supporto ruota posteriore	1
30	08330321	<i>Non si fornisce</i> Forniamo la coppia conica 08330000, composta da questa corona (Z. 46) e dal pignone 08331011 a fig. 1	1
31	07330306	Rosetta per dado bloccaggio corona conica posteriore	1
32	07330324	Dado per bloccaggio corona conica posteriore	1
33	99002214	Copiglia per dado bloccaggio corona conica posteriore	1
34	07330110	Prigioniero per flangia supporto ruota	4
35	02110114	Vite fissaggio carter trasmissione al carter motore	4
36	02110116	Rosetta elastica per vite fissaggio carter	4
37	02110115	Rosetta piana per vite fissaggio carter	4
38	99000101	Vite fissaggio carter trasmissione al carter motore	5
39	02110111	Rosetta elastica per vite fissaggio carter	5
40	02110110	Rosetta piana per vite fissaggio carter	5
41	07110132	Guarnizione fra carter motore e carter trasmissione	1
42	99000063	Vite fissaggio coperchietto posteriore	4
43	07330105	Coperchietto posteriore per carter	1
44	99002504	Tappo di carico olio sul coperchietto	1
45	99002603	Guarnizione per tappo di carico	1
46	07330108	Guarnizione per coperchietto posteriore	1
47	99094345	Rosetta elastica per ritegno cuscinetto	2
48	99094348	Disco di spessore per piastra ritegno pignone	1
49	99094336	Piastra ritegno cuscinetto pignone conico posteriore	1
50	07331001	Carter trasmissione con particolari a fig. 34-51-52	1
51	07330107	Bussola porta rullini	1
52	06110124	Bussola per albero secondario cambio	1
53	99002602	Guarnizione per tappo	1
54	99002503	Tappo per verifica rasamento pignone conico posteriore	1
55	07330109	Guarnizione per coperchietto contachilometri	1
56	07330103	Coperchietto per presa contachilometri	1

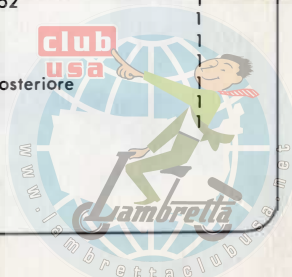

CARTER, TRASMISSIONE POSTERIORE

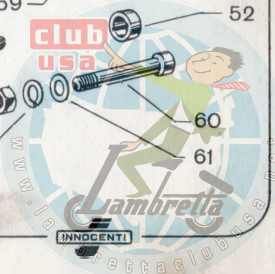
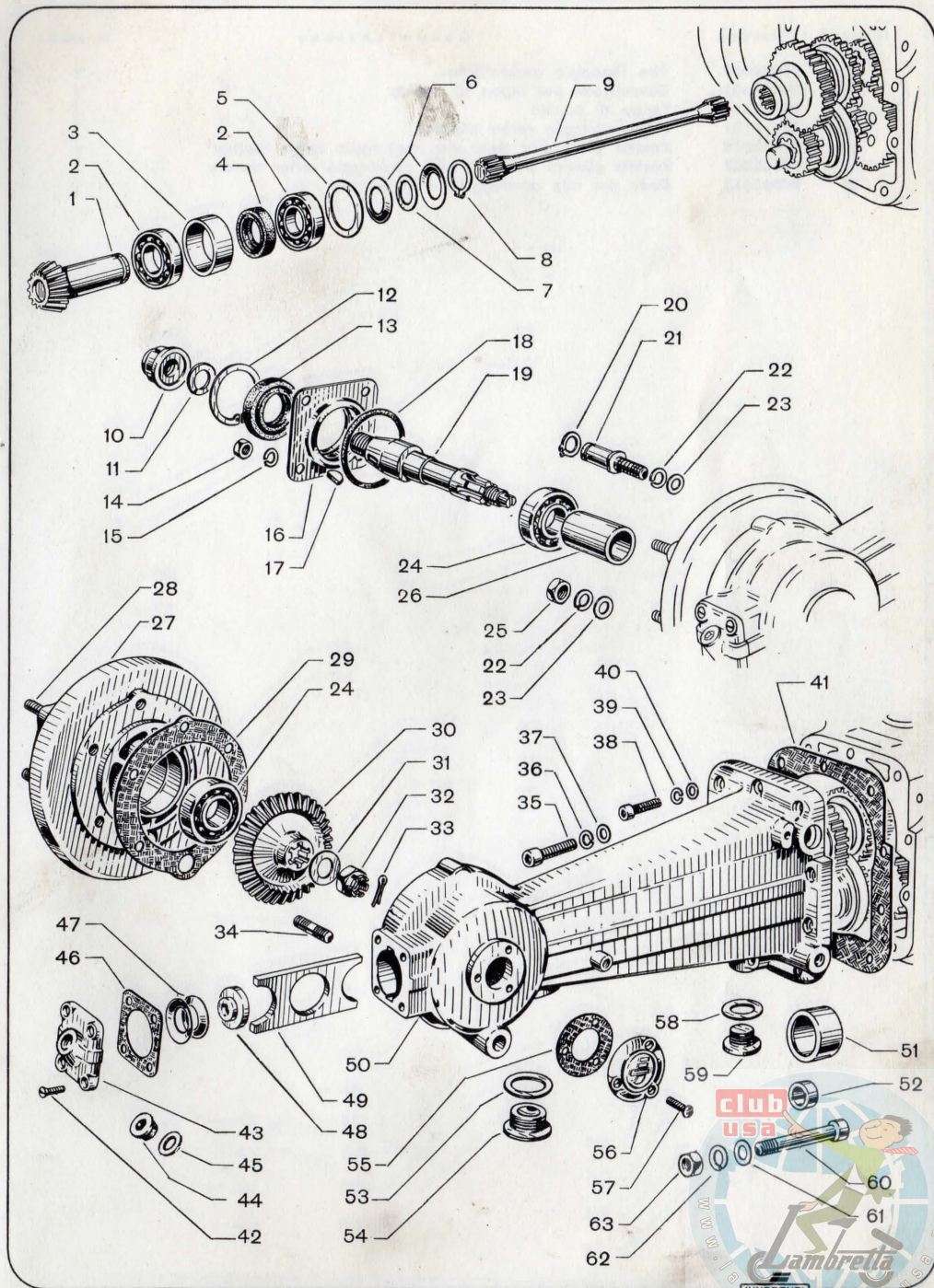

MOTOR SCOOTER

Lambretta 125 d

N. Figura	N. Matricola	Denominazione	N. pezzi
57	99000019	Vite fissaggio coperchietto	3
58	99002603	Guarnizione per tappo di scarico	1
59	99002504	Tappo di scarico	1
60	07110121	Vite centraggio carter motore	1
61	99001018	Rosetta piana per dado vite centraggio carter motore	1
62	99002007	Rosetta elastica per dado vite centraggio carter motore	1
63	99000515	Dado per vite centraggio carter motore	1

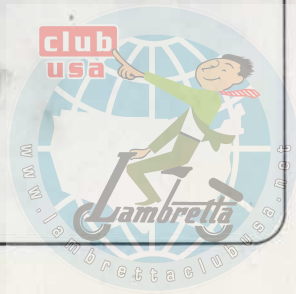

CARTER, TRASMISSIONE POSTERIORE

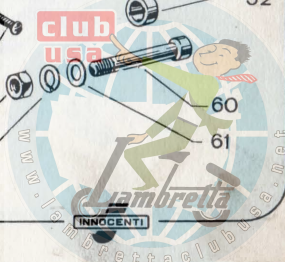
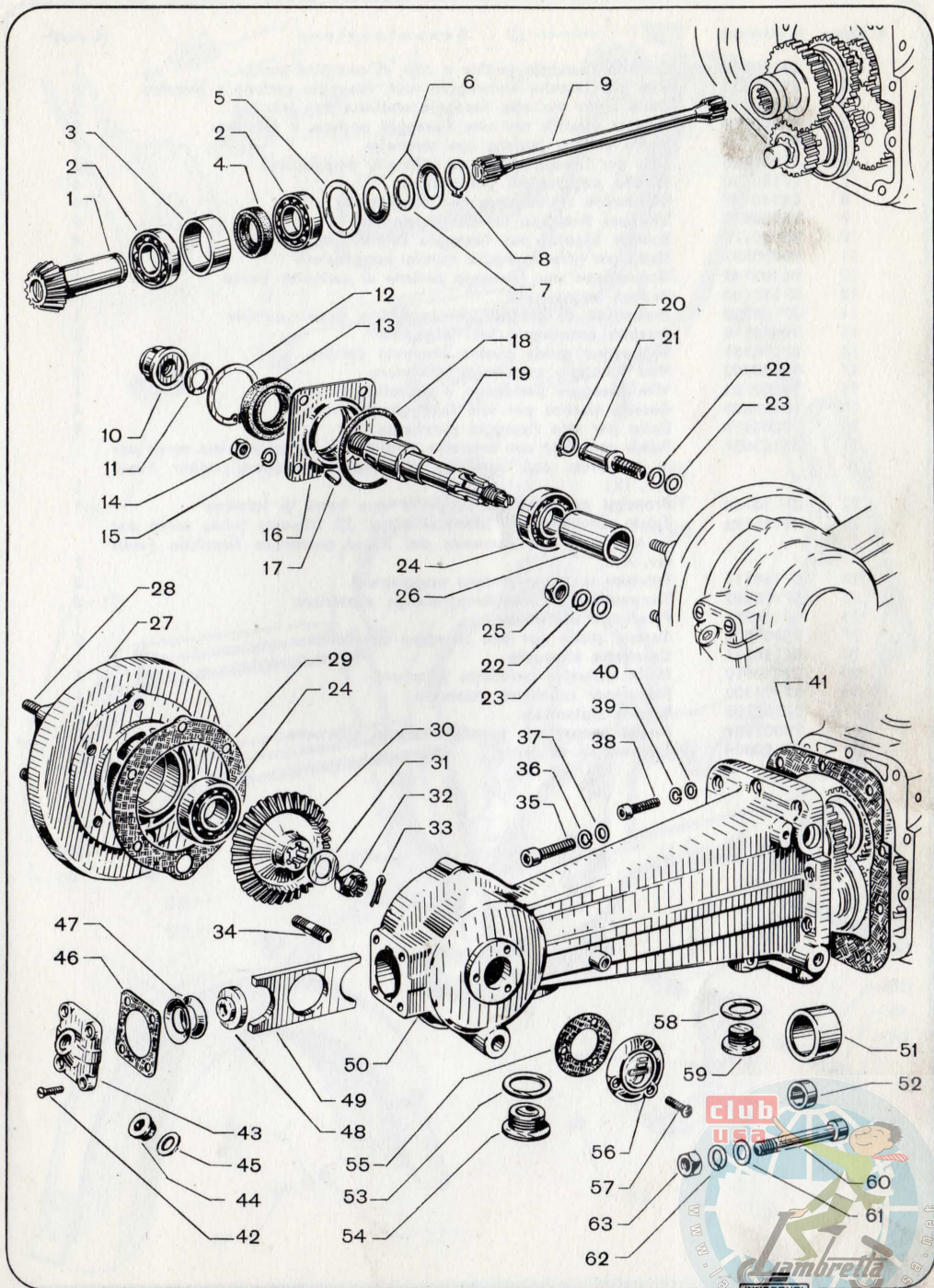

N. Figura	N. Matricola	Denominazione	N. pezzi
1	06180142	Fascetta fissaggio guaine e cavi al canotto sterzo	1
2	99000072	Vite per fascetta ancoraggio cavi, fissaggio pedana e marchio	3
3	06180141	Dado cieco per vite fissaggio staffetta con marchio	2
4	99002006	Rosetta elastica per vite fissaggio pedana e marchio.	2
5	07181121	Staffa attacco pedana con targhetta	1
6	99000068	Vite per fissaggio pedana e listello poggiapiedi	12
7	07180150	Listello poggiapiedi per pedana	4
8	05180147	Distanziale antivibrante per poggiapiedi	16
9	99000033	Vite per fissaggio listello poggiapiedi	4
10	05180172	Rosetta elastica per fissaggio listello poggiapiedi	4
11	99000531	Dado per vite fissaggio listello poggiapiedi	4
12	06180148	Guarnizione per fissaggio pedana al canotto sterzo	1
13	07180130	Pedana poggiapiedi	1
14	07180152	Protezione di gomma per passaggio guaina cambio	1
15	99098218	Fascetta ancoraggio cavi e guaine	2
16	07180151	Supportino guida guaina comando cambio	1
17	99000002	Vite fissaggio parafango posteriore	3
18	99000102	Vite fissaggio parafango e telaietto portatarga	1
19	99002006	Rosetta elastica per vite fissaggio parafango	4
20	99000519	Dado per vite fissaggio parafango	2
21	07181001	Telaio completo con bronzina a figura 22 (Questo telaio serve per le macchine con comando del freno posteriore rigido (vedi tav. IX)	1
22	07180160	Bronzina per canotto supporto leva barra di torsione	1
23	07181126	Telaio completo con bronzina a fig. 22 (Questo telaio serve per le macchine con comando del freno posteriore flessibile (vedi tav. X).	1
24	07180117	Traverse sostegno pedana poggiapiedi	3
25	07180302	Tamponcino ancoraggio parafango posteriore	2
26	07181021	Parafango posteriore	1
27	99001013	Rosetta piana per vite fissaggio parafango	2
28	07180501	Cavalletto alzaruote	1
29	03180510	Molla sostegno cavalletto alzaruote	1
30	07180502	Perno per cavalletto alzaruote	1
31	07180503	Bussola distanziale	2
32	99002304	Anello seeger per perno cavalletto alzaruote	2
33	07180504	Tamponcino di fermo	1

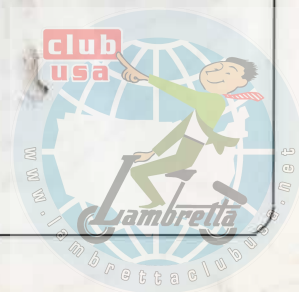

TELAIO, PEDANA, PARAFANGO POSTERIORE

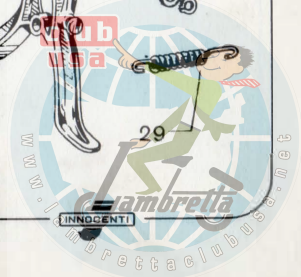
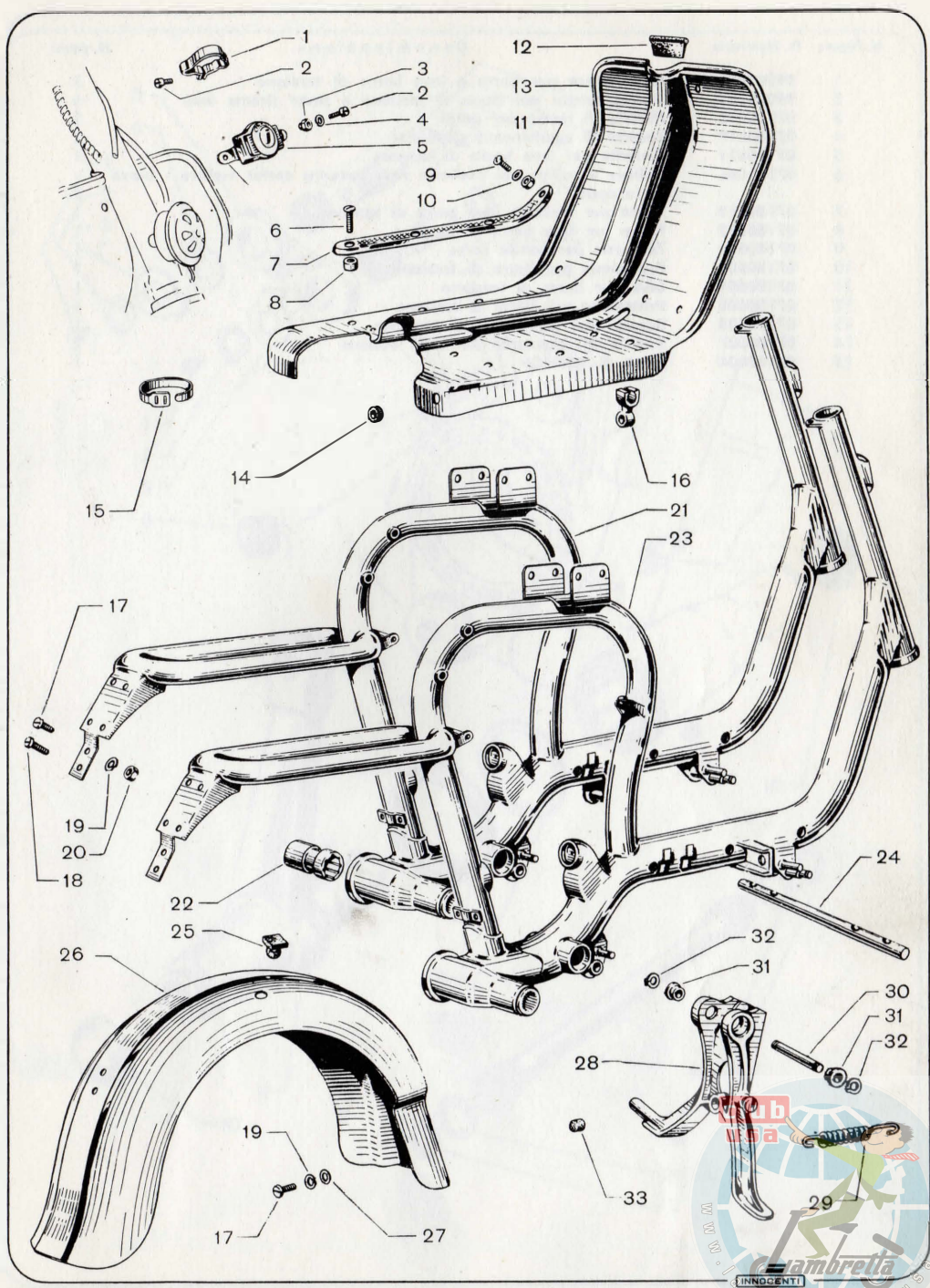

N. Figura	N. Matricola	Denominazione	N. pezzi
1	99002802	Ingrassatore per perni e leva barra di torsione	3
2	99002322	Anello seeger per barra di torsione e perni tirante leva	6
3	07180615	Rosetta di fermo per perni	2
4	07180619	Rosetta di spallamento gabbietta	2
5	07180611	Bielletta per leva barra di torsione	1
6	07181086	Gabbia a rullini per bielle collegamento carter motore - barra di torsione	2
7	07180613	Perno per bielletta leva barra di torsione	1
8	07180612	Perno per leva barra di torsione	1
9	07180616	Tampone per fondo corsa	1
10	07180609	Protezione per barra di torsione	2
11	07180601	Leva per barra di torsione	1
12	07180608	Protezione per barra di torsione	1
13	07180605	Rosetta per leva barra di torsione	1
14	07180607	Rosetta di rasamento barra di torsione	2
15	07180604	Barra di torsione	1

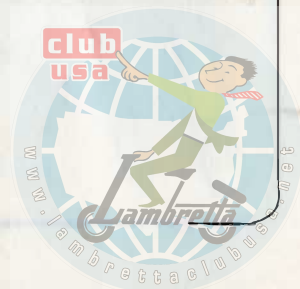

MOLLEGGIO POSTERIORE

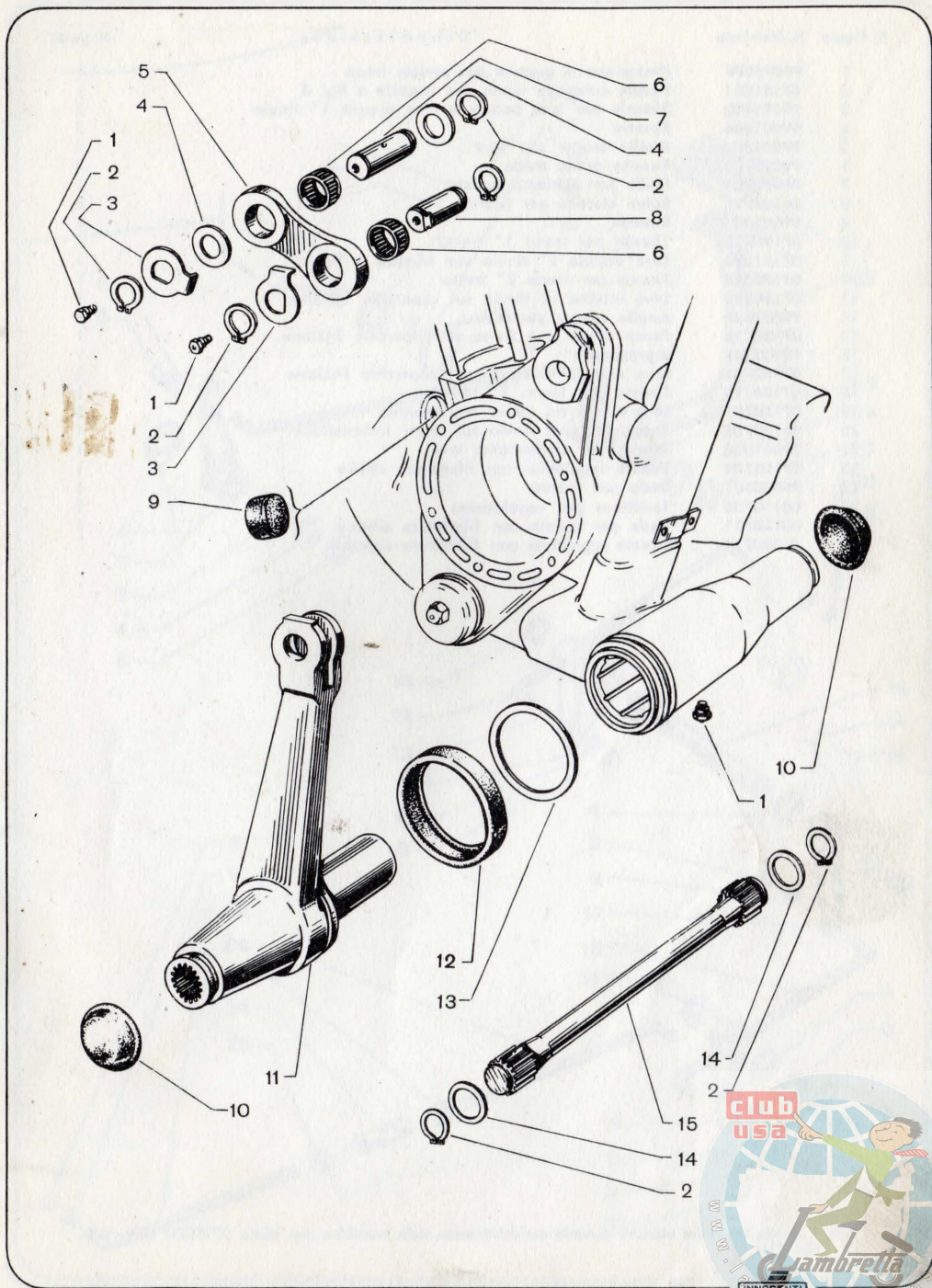

N. Figura	N. Matricola	Denominazione	N. pezzi
1	99095906	Protezione in gomma per pedale freno	1
2	07181081	Pedale comando freno con bussola a fig. 3	1
3	99095903	Bussola per leva pedale e leva doppia 1° rinvio	2
4	99001006	Rosetta	5
5	99002304	Anello seeger per leve	3
6	99095905	Rosetta guida molla	2
7	99095904	Molla per richiamo pedale	1
8	06180712	Spina elastica per tiranti	8
9	99001007	Rosetta	8
10	07180717	Tirante per freno 1° tratto	1
11	07181091	Leva doppia 1° rinvio con bussola a fig. 3	1
12	07180715	Tirante per freno 2° tratto	1
13	07180720	Leva interna di rinvio sul coperchio frizione	1
14	99002308	Anello seeger per leve	2
15	07180718	Perno rinvio leve freno sul coperchio frizione	1
16	99002803	Ingrassatore	1
17	07180706	Leva esterna di rinvio sul coperchio frizione	1
18	07180716	Tirante per freno 3° tratto	1
19	07180707	Leva rinvio sul carter trasmissione	1
20	06180705	Perno per leva rinvio sul carter trasmissione	1
21	99001024	Rosetta per spallamento leva	1
22	07180709	Tirante regolabile con filettatura destra	1
23	99000501	Dado per tirante	1
24	06180708	Tenditore per regolazione	1
25	06180711	Dado per tirante con filettatura sinistra	1
26	07180710	Tirante regolabile con filettatura sinistra	1

N.B. I particolari sopra elencati servono esclusivamente sulle macchine con telaio 07181001 (Tav. VII Fig. 21).



FRENO POSTERIORE RIGIDO

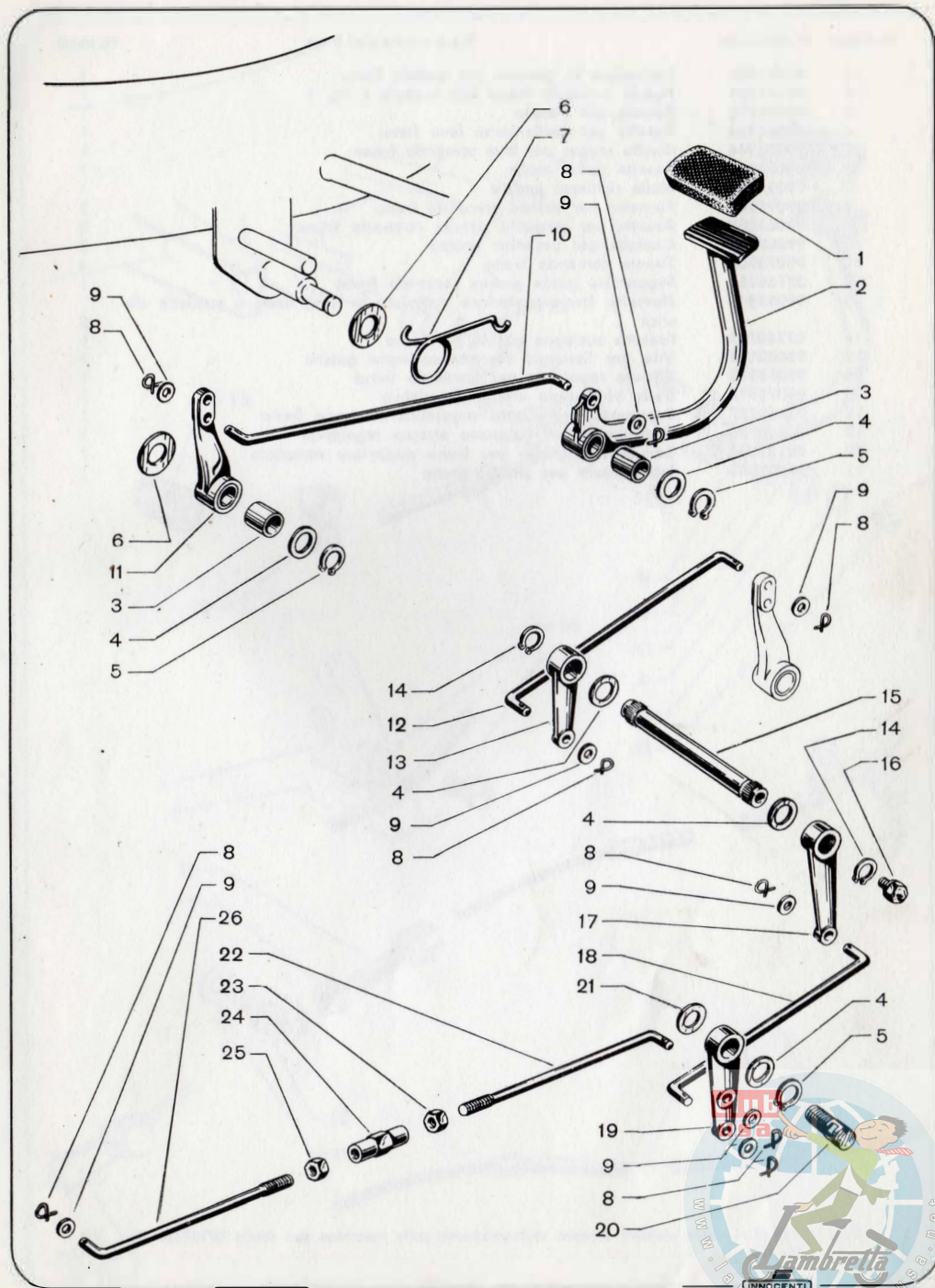

N. Figura	N. Matricola	Denominazione	N. pezzi
1	99095906	Protezione in gomma per pedale freno	1
2	07181081	Pedale comando freno con bussola a fig. 3	1
3	99095903	Bussola per pedale	1
4	99001006	Rosetta per spallamento leva freno	1
5	99002304	Anello seeger per leva comando freno	1
6	99095905	Rosetta guida molla	1
7	99095904	Molla richiamo pedale	1
8	99095907	Pernetto per tirante comando freno	2
9	99001007	Rosetta per pernetto tirante comando freno	2
10	99002204	Copiglia per pernetto tirante	2
11	99095908	Tirante comando freno	4
12	07180151	Supportino guida guaina comando freno	1
13	99095940	Morsetto freno posteriore completo di vite, dado e rondella elastica	2
14	07180728	Fascetta sostegno guaina per freno	1
15	99000128	Vite per fissaggio fascetta sostegno guaina	1
16	99095912	Attacco regolabile per comando freno	1
17	99095913	Dado bloccaggio attacco regolabile	1
18	07180727	Supporto per attacco regolabile comando freno	1
19	07180730	Guarnizione per supporto attacco regolabile	1
20	08181256	Comando flessibile per freno posteriore completo	1
21	99002803	Ingrassatore per pedale freno	1

N.B. I particolari sopra elencati servono esclusivamente sulle macchine con telaio 07181126 (Tav. VII - Fig. 23).



FRENO POSTERIORE FLESSIBILE

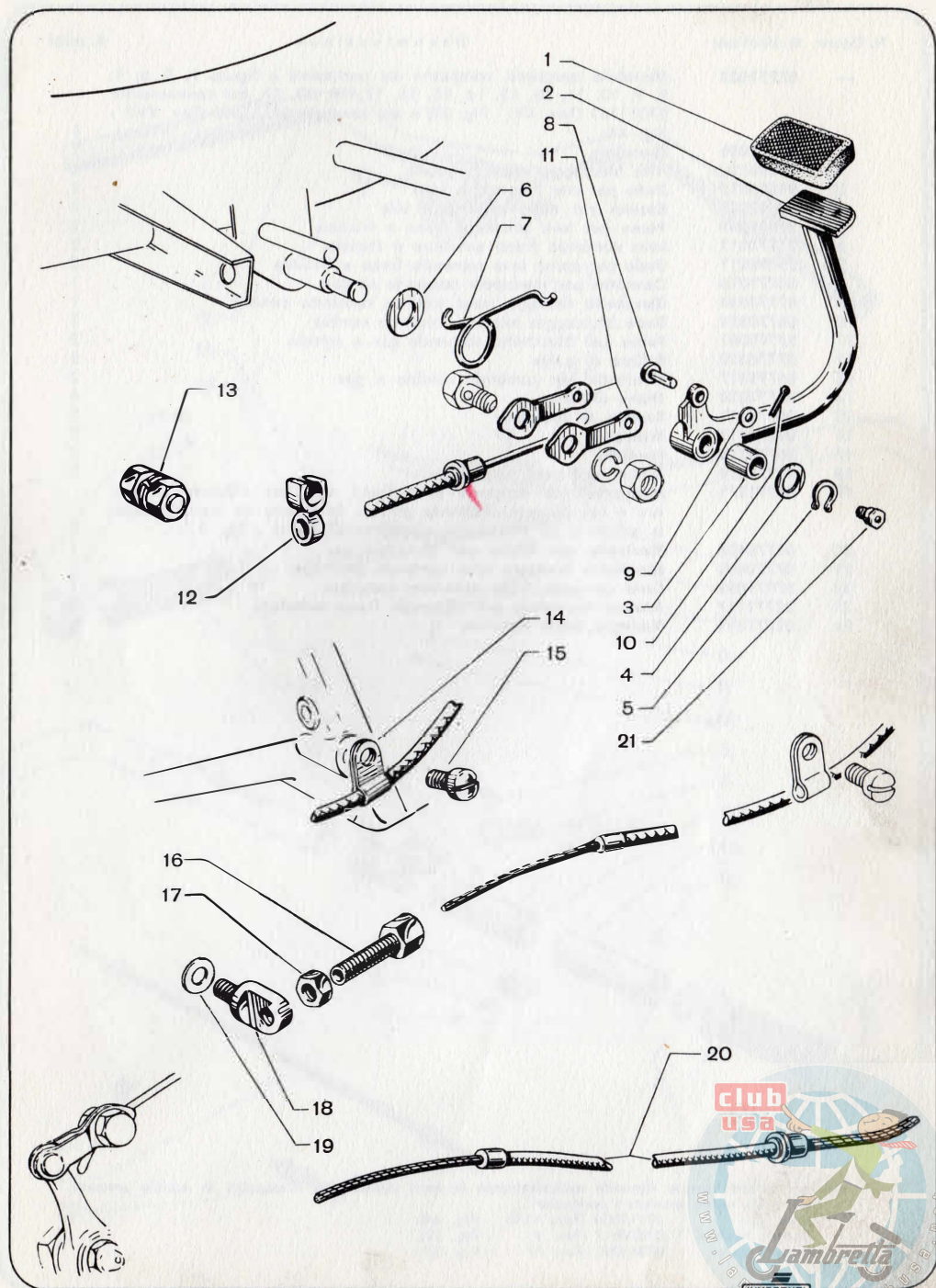

N. Figura	N. Matricola	Denominazione	N. pezzi
—	07771007	Manubrio completo, composto dai particolari a figura 1, 5, 6, 7, 8, 9, 10, 11, 12, 13, 14, 15, 16, 17, 18, 20, 21, dal commutatore 07011161 (Tav. XVI - Fig. 33) e dal cavo gas 07111036 (Tav. XVII - Fig. 44)	1
1	07771006	Manubrio	1
2	99096126	Vite bloccaggio pipa manubrio	1
3	99000515	Dado per vite bloccaggio pipa	1
4	99002007	Rosetta per dado bloccaggio vite	1
5	99096209	Perno per leva comando freno e frizione	2
6	07770312	Leva comando freno anteriore e frizione	2
7	99096211	Dado per perno leva comando freno e frizione	2
8	06771076	Cannotto per manopola comando cambio	1
9	07770303	Blocchetto fissaggio cavo teleflex comando cambio	1
10	06770304	Dado bloccaggio teleflex comando cambio	1
11	07770301	Perno per blocchetto comando gas e cambio	2
12	07770302	Rullino di guida	8
13	06770317	Manicotto per comando cambio e gas	2
14	06770320	Grano di fermo	4
15	06770311	Rosetta di spessore	2
16	06770410	Manopola	2
17	06770318	Fondello	2
18	06770319	Spina per fermo fondello	2
19	06771071	Manicotto con supporto leve freno anteriore (Questo particolare è fornito esclusivamente grezzo, in quanto da cromare dopo la saldatura ad ottone sul manubrio 07771006 - Fig. 1)	1
20	06770406	Manicotto con eliche per comando gas	1
21	07770402	Blocchetto fissaggio cavo comando gas	1
22	07771056	Cavo comando freno anteriore completo	1
23	02771117	Attacco regolabile per comando freno anteriore	1
24	02771111	Morsetto freno anteriore	1

N.B. La presente tavola riguarda esclusivamente le parti componenti i manubri in acciaio cromato, sui quali vanno montati i particolari:
 Cavo gas 07111036 (Tav. XVII - Fig. 44).
 Guaina teleflex 07031012 (Tav. V - Fig. 22).
 Cavo frizione 07061051 (Tav. IV - Fig. 52).



MANUBRIO ACCIAIO CON COMANDO

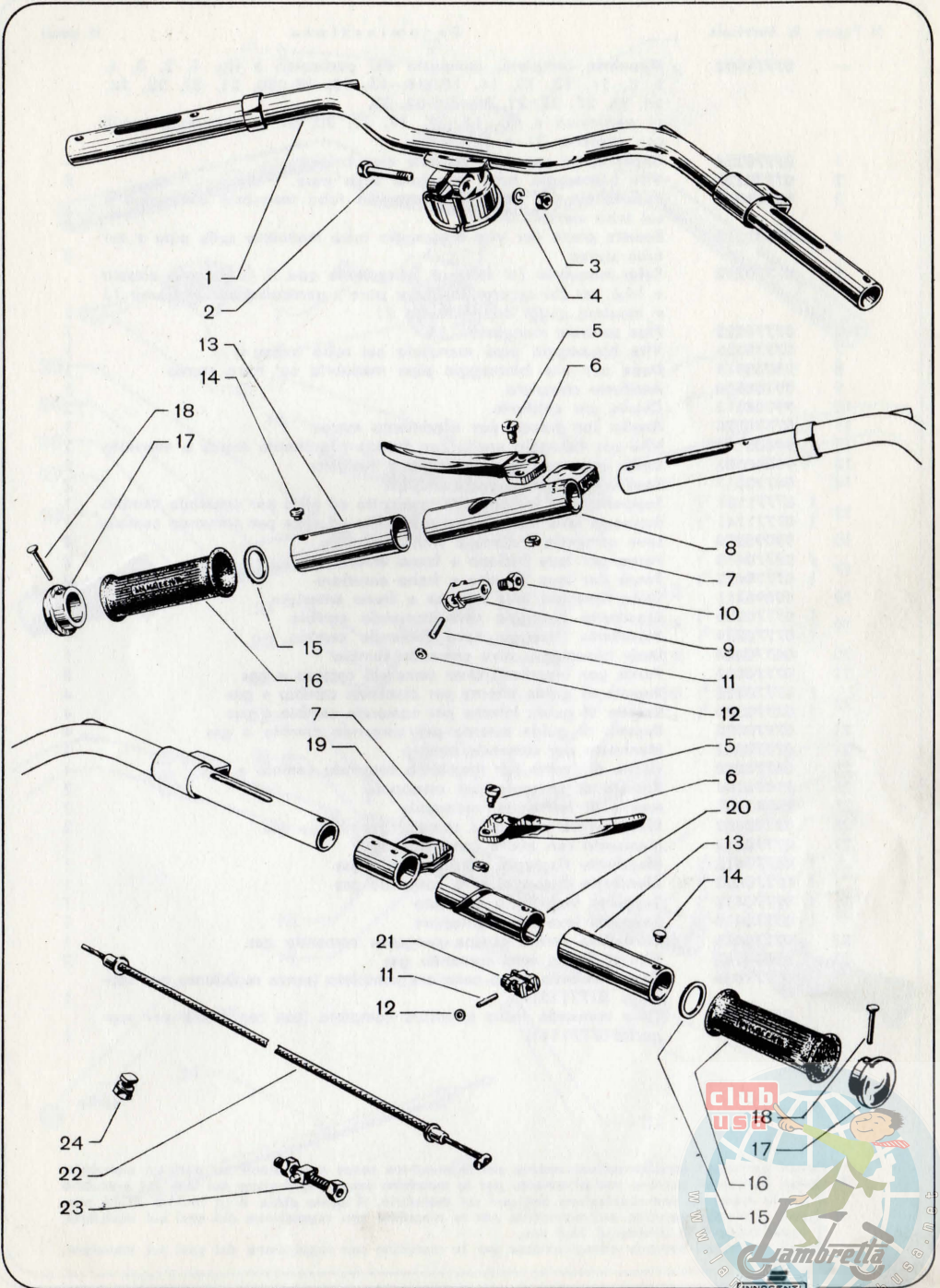

N. Figura	N. Matricola	Denominazione	N. pezzi
—	07771008	Manubrio completo , composto dai particolari a fig. 1, 2, 3, 4, 5, 6, 11, 12, 13, 14, 15, 16, 17, 18, 19, 20, 21, 22, 23, 24, 25, 26, 27, 28, 29, 30, 31, 32, 33. (1 particolari a fig. 15, 17, 19, 22, 30, 31 si intendono quelli con richiamo 3) e 4)	
1	07770224	Coperchietto per pipa centrale manubrio	1
2	07770227	Vite bloccaggio tubo manubrio sulla pipa	2
3	99002007	Rosetta elastica per vite bloccaggio tubo manubrio sulla pipa e sul tubo sterzo	3
4	99001019	Rosetta piana per vite bloccaggio tubo manubrio sulla pipa e sul tubo sterzo	3
5	07770222	Tubo manubrio (si fornisce unicamente con il \varnothing interno alesato a 16,6 per cui occorre sostituire pure i particolari con richiamo 1) e montare quelli con richiamo 3)	1
6	07770223	Pipa centrale manubrio	1
7	07770226	Vite bloccaggio pipa manubrio sul tubo sterzo	1
8	99000515	Dado per vite bloccaggio pipa manubrio sul tubo sterzo	1
9	99108810	Antifurto completo	1
10	99108813	Chiave per antifurto	2
11	07770225	Anello con freccia per riferimento marce	1
12	99000146	Vite per fissaggio anello con freccia riferimento marce e morsetto	2
13	99000501	Dado per vite fissaggio anello e morsetto	2
14	06770311	Rosetta di spessore per manopole	2
15	{ 07771131 ¹⁾	Supporto leva frizione con manicotto ad elica per comando cambio	1
	{ 07771141 ⁴⁾	Supporto leva frizione con manicotto ad elica per comando cambio	1
16	99096220	Leva comando frizione e freno anteriore	2
17	{ 07770418 ¹⁾	Perno per leva frizione e freno anteriore	2
	{ 07770422 ⁴⁾	Perno per leva frizione e freno anteriore	2
18	99096211	Dado fissaggio leva frizione e freno anteriore	2
19	{ 07770326 ²⁾	Blocchetto fissaggio cavo comando cambio	1
	{ 07770329 ³⁾	Blocchetto fissaggio cavo comando cambio	1
20	06770304	Dado bloccaggio cavo comando cambio	1
21	07770301	Perno per blocchetti cavo comando cambio e gas	2
22	{ 07770325 ²⁾	Rosetta di guida interna per comando cambio e gas	4
	{ 07770330 ³⁾	Rosetta di guida interna per comando cambio e gas	4
23	07770302	Rosetta di guida esterna per comando cambio e gas	4
24	07770322	Manicotto per comando cambio	1
25	06770320	Grano di fermo per manicotto comando cambio e gas	4
26	99096208	Rosetta di spessore per manopole	2
27	99096207	Anello di fermo per manopole	2
28	07770403	Rivestimento manopola comando cambio e gas	2
29	07770414	Manicotto con eliche comando gas	1
30	{ 07770415 ¹⁾	Blocchetto fissaggio cavo comando gas	1
	{ 07770423 ³⁾	Blocchetto fissaggio cavo comando gas	1
	{ 07770412 ¹⁾	Supporto leva freno anteriore	1
31	{ 07770419 ⁴⁾	Supporto leva freno anteriore	1
32	07770416	Scodellino fermo guaina per cavo comando gas	1
33	99000147	Vite di fermo cavo comando gas	2
	{ 07771056	Cavo comando freno anteriore completo (senza regolatore per supporto 07771131)	1
34	{ 08771061	Cavo comando freno anteriore completo (con regolatore per supporto 07771141)	1

1) Questi particolari servono esclusivamente per le macchine senza regolazione dei cavi sul manubrio.

2) Questi particolari servono esclusivamente per le macchine senza regolazione dei cavi sul manubrio e per le macchine con regolazione dei cavi sul manubrio, il quale abbia il \varnothing interno di 16 mm.

3) Questi particolari servono esclusivamente per le macchine con regolazione dei cavi sul manubrio, il quale abbia il \varnothing interno di 16,6 mm.

4) Questi particolari servono esclusivamente per le macchine con regolazione dei cavi sul manubrio.



MANUBRIO ANTICORODAL CON COMANDO

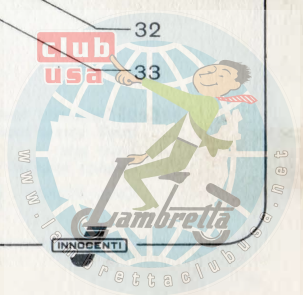
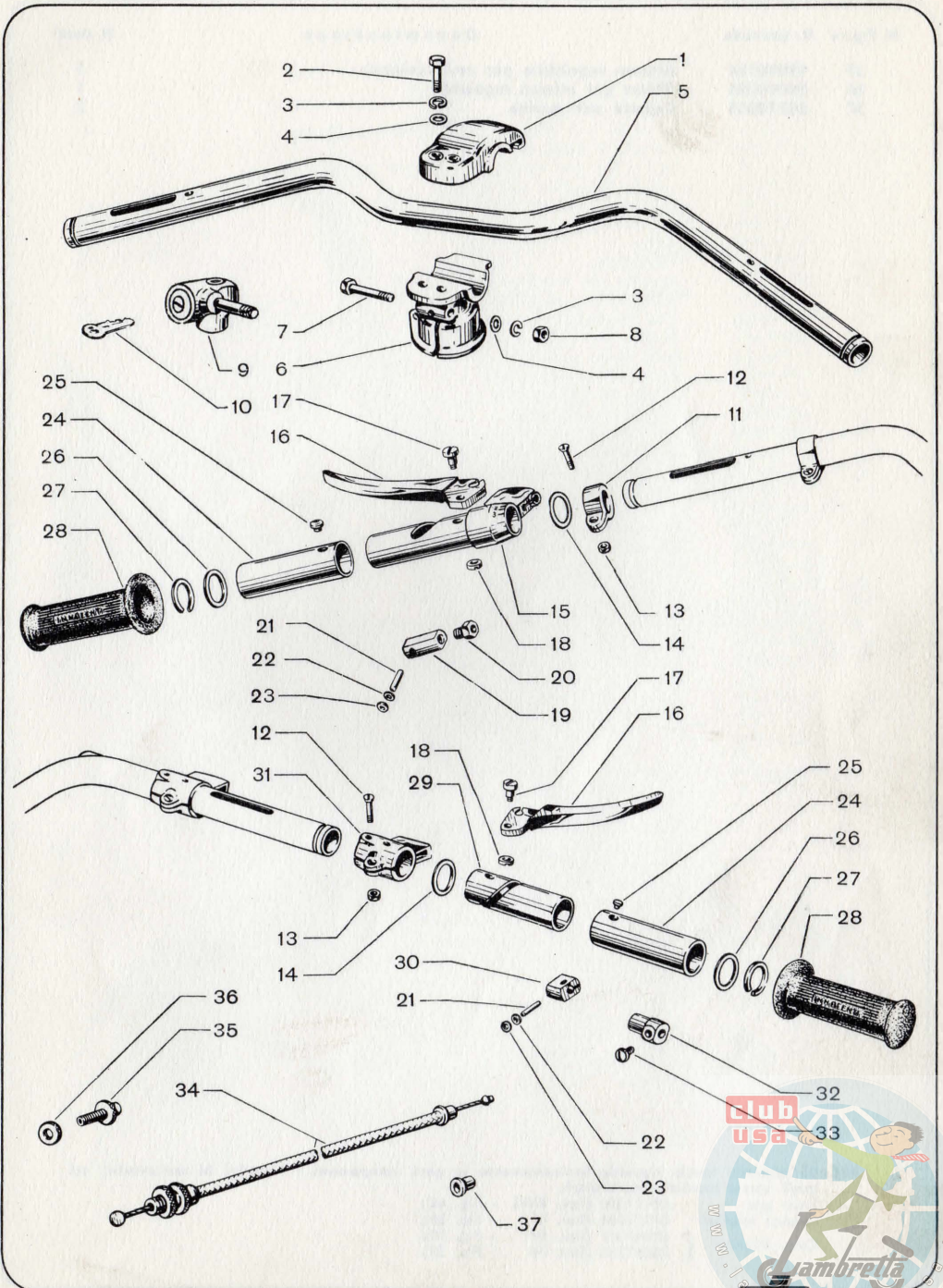

N. Figura	N. Matricola	Denominazione	N. pezzi
35	99096124	Attacco regolabile per cavi comando	1
36	99096125	Ghiera per attacco regolabile	1
37	08770805	Capsula per guaina	2

N.B. La presente tavola riguarda esclusivamente le parti componenti i manubri in anticorodal, sui quali vanno montati i particolari:

Cavo gas	08111056	(Tav. XVII	- Fig. 44).
Guaina teleflex	07031066	(Tav. V	- Fig. 26).
Cavo frizione	07061051	(Tav. IV	- Fig. 52).
	08061056	(Tav. IV	- Fig. 53).

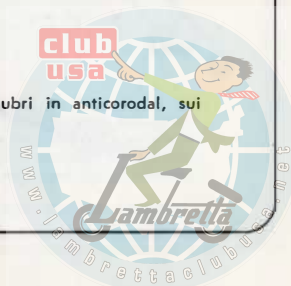

MANUBRIO ANTICORODAL CON COMANDO

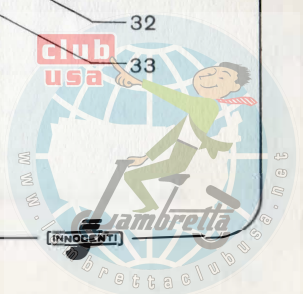
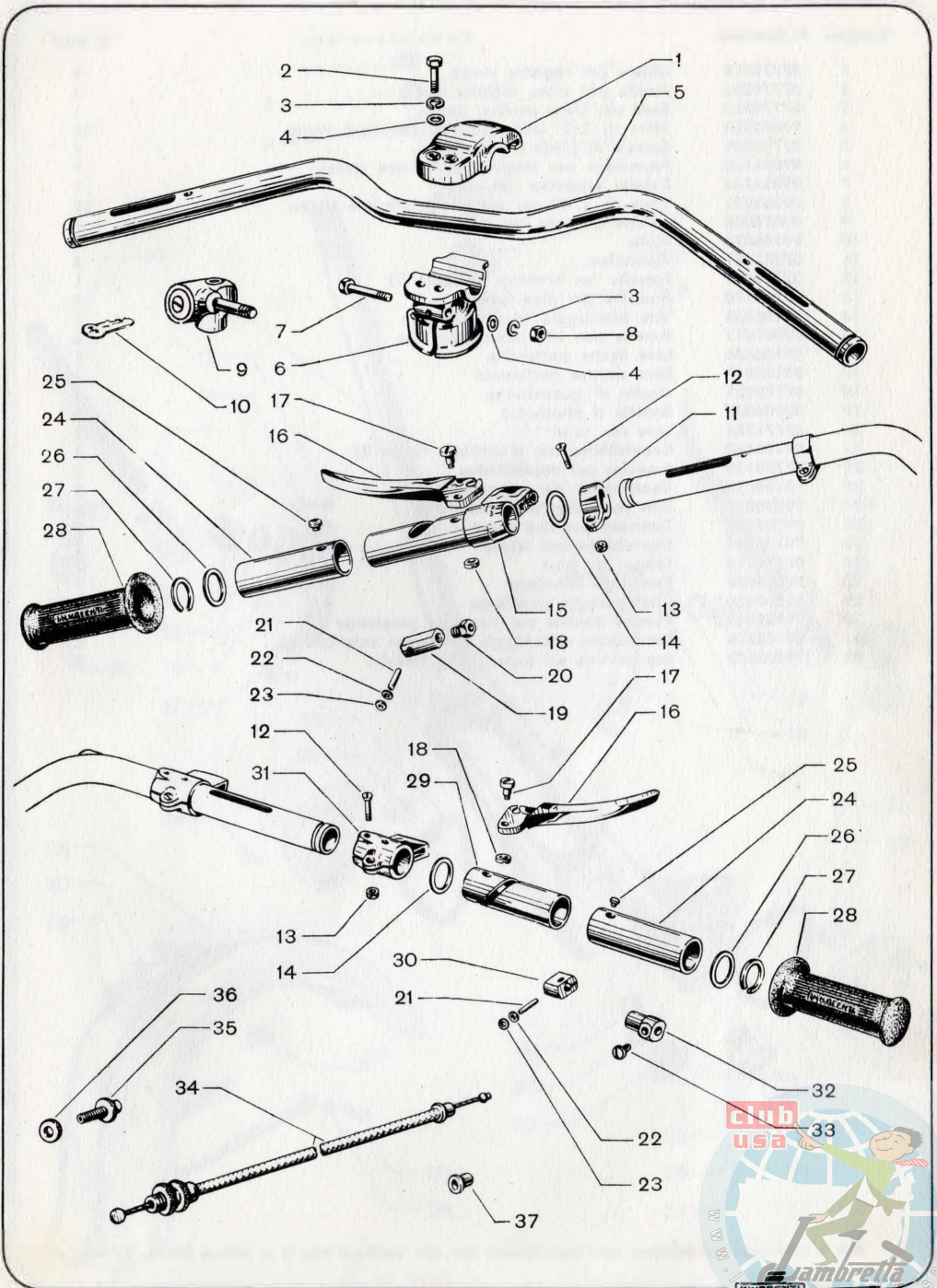

MOTOR SCOOTER

Lambretta 125 d

N. Fig	ura	N. Matricola	Denominazione	N. pezzi
1		07770218	Ghiera per registro sterzo	1
2		07770216	Anello per sfere registro sterzo	1
3		07770215	Sede per sfere registro sterzo	1
4		99002903	Sfera da 1/8" per cuscinetto superiore sterzo	36
5		07770209	Bussola di guida sterzo	1
6		99096108	Protezione per cuscinetto inferiore sterzo	1
7		99096106	Calotta superiore per sfere	1
8		99002901	Sfera da 1/4" per cuscinetto inferiore sterzo	23
9		99096008	Calotta inferiore per sfere	1
10		99106051	Molla	2
11		07771051	Pistoncino	2
12		07771041	Forcella con bronzina a figura 13	1
13		07770118	Bronzina per pipa forcella	2
14		99106058	Vite bloccaggio leva portaruota	2
15		99001017	Rosetta per vite bloccaggio leva	2
16		99106056	Leva destra portaruota	1
17		99106057	Leva sinistra portaruota	1
18		07770121	Anello di guarnizione	2
19		99106055	Rosetta di rasamento	2
20		07771036	Leva con rullo	2
21		99106040	Coperchietto con bronzina a figura 22	2
22		07770119	Bronzina per coperchietto	2
23		99106053	Guarnizione per coperchietto	2
24		99000019	Vite per fissaggio coperchietto	6
25		99106052	Tampone per fine corsa	2
26		99106054	Guarnizione per tappo	2
27		07770115	Tappo per pipa	2
28		99106050	Parafango anteriore	1
29		99000024	Vite fissaggio parafango	3
30		99002001	Rosetta elastica per fissaggio parafango	3
31		99106076	Tamponcino ancoraggio parafango anteriore	2
32		99002802	Ingrassatore sul coperchietto forcella	2

N.B. I particolari sopraelencati sono stati montati fino alle macchine tipo D di motore 21999 - 116500.

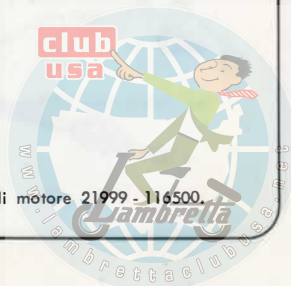

N. Figura	N. Matricola	Denominazione	N. pezzi
1	07770218	Ghiera per registro sterzo	1
2	07770216	Anello per sfere registro sterzo	1
3	07770215	Sede per sfere registro sterzo	1
4	99002903	Sfera da 1/8" per cuscinetto superiore sterzo	36
5	07770229	Bussola di guida sterzo	1
6	99096108	Protezione per cuscinetto inferiore sterzo	1
7	99096106	Calotta superiore per sfere	1
8	99002901	Sfere da 1/4" per cuscinetto inferiore sterzo	23
9	99096008	Calotta inferiore per sfere	1
10	99106051	Molla	2
11	99106063	Pistoncino con calotta	2
12	07771121	Forcella con particolari a fig. 13	1
13	99106065	Bronzina per pipa forcella	2
14	99106058	Vite bloccaggio leva portaruota	2
15	99001017	Rosetta piana per vite bloccaggio leva	2
16	99106056	Leva destra portaruota	1
17	99106057	Leva sinistra portaruota	1
18	99106066	Anello di guarnizione	2
19	99106055	Rosetta di rasamento	2
20	99106062	Leva reazione per molla destra forcella	1
21	99106061	Leva reazione per molla sinistra forcella	1
22	99106040	Coperchietto con bronzina a fig. 23	2
23	99106064	Bronzina per coperchietto	2
24	99106053	Guarnizione per coperchietto	2
25	99106068	Vite per fissaggio coperchietto	6
26	99002006	Rosetta elastica per vite fissaggio coperchietto	6
27	99001025	Rosetta piana per vite fissaggio coperchietto	6
28	99106052	Tampone per fine corsa	2
29	99106054	Guarnizione per tappo	2
30	99106067	Tappo per pipa	2
31	99002802	Ingrassatore sul coperchietto forcella	2
32	99106050	Parafango anteriore	1
33	99000024	Vite fissaggio parafango	3
34	99002001	Rosetta elastica per vite fissaggio parafango	3
35	99106076	Tamponcino ancoraggio parafango	2

N.B. I particolari sopra elencati sono stati montati dalle macchine:
Tipo D - N. di motore 22.000 - 116.501.

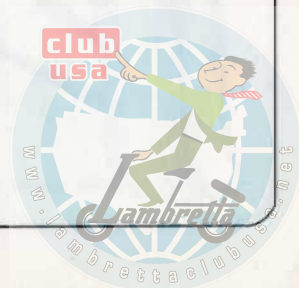

Lambretta 125 d

N. Figura	N. Matricola	Denominazione	N. pezzi
1	99097040	Tappo per serbatoio benzina	1
2	99097007	Guarnizione per tappo serbatoio	1
3	06171001	Serbatoio benzina	1
4	99097008	Spessore per serbatoio	1
5	99097012	Decalcomania « Lambretta »	2
6	99000501	Controdado fissaggio anteriore serbatoio	1
7	06170108	Rosetta antivibrante per fissaggio anteriore serbatoio	1
8	99001005	Rosetta piana per vite fissaggio anteriore serbatoio	1
9	99000089	Vite anteriore fissaggio serbatoio	1
10	99000519	Dado per vite fissaggio posteriore serbatoio	1
11	99002006	Rosetta elastica per vite fissaggio posteriore serbatoio	1
12	99000086	Vite posteriore fissaggio serbatoio	1
13	99097102	Guarnizione di aggiustaggio	1
14	99097101	Guarnizione per rubinetto benzina	1
15	99097110	Rubinetto benzina con filtro	1
16	07170121	Tubo flessibile benzina	1
—	07180400	Marmitta di scarico completa composta dai particolari a figura 18, 19, 20, 21, 22, 23, 24, 25, 26	1
17	07180405	Guarnizione per tubo di scarico	1
18	07181136	Involucro marmitta - non si fornisce	—
19	07180422	Guarnizioni per fondelli di estremità	2
20	99095627	Grano di sicurezza per boccola	1
21	99095626	Boccola d'attacco per tirante	1
22	99095628	Guarnizione per boccola d'attacco tirante	1
23	07181111	Fondello con telaietto	1
24	{ 07181116	Diaframma mobile con tubo (per marmitte con involucro senza nervature)	1
	{ 07181146	Diaframma mobile con tubo (per marmitte con involucro nervato)	1
25	{ 07181106	Fondello con tirante (per marmitte con involucro senza nervature)	1
	{ 07181141	Fondello con tirante (per marmitte con involucro nervato)	1
26	07180434	Distanziale per diaframma mobile (per marmitte con involucro nervato)	1

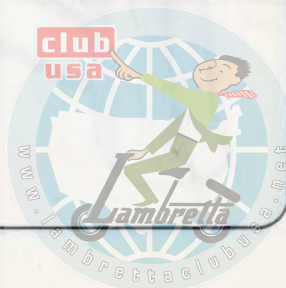

SERBATOIO, MARMITTA DI SCARICO

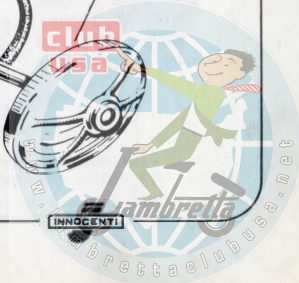
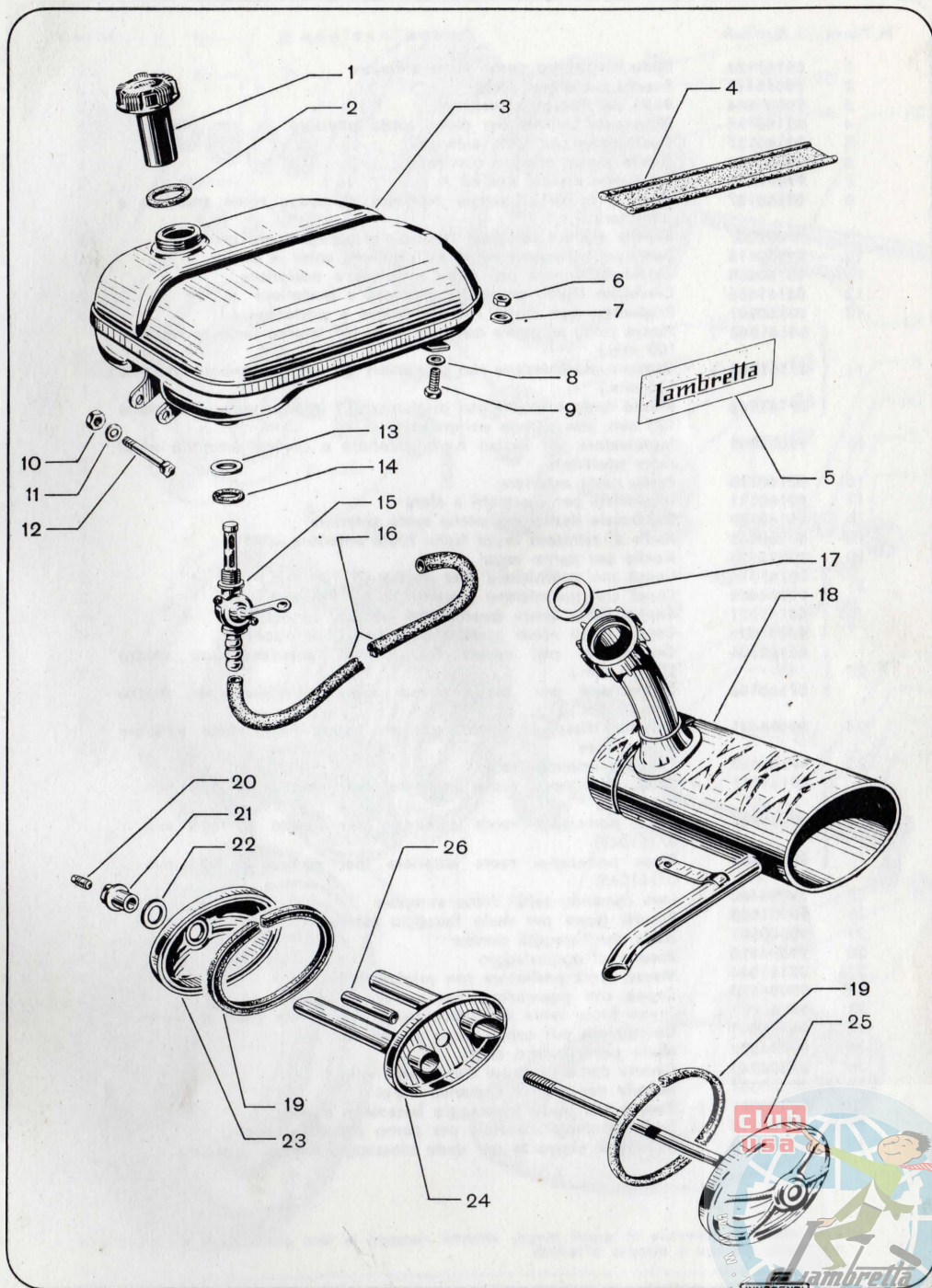

Lambretta 125 d

N. Figura	N. Matricola	Denominazione	N. pezzi
1	06160138	Dado bloccaggio perno ruota anteriore	2
2	99094415	Rosetta piana per biella	2
3	99000504	Dado per fissaggio cuscinetti	2
4	02160112	Distanziale sinistro per perno ruota anteriore	1
5	02160137	Guarnizione per ruota anteriore	2
6	99002324	Anello seeger ritegno cuscinetto	1
7	99094029	Cuscinetto a sfere RIV 03 A	2
8	02160107	Dado cieco per fissaggio cerchioni al mozzo ruote anteriore e posteriore	6
9	99002007	Rosetta elastica per dadi fissaggio e collegamento cerchioni	12
10	99000515	Dado per collegamento mezzi cerchioni anter. e poster.	6
11	03160808	Cerchione sinistro per ruota anteriore e posteriore	2
12	03161056	Cerchione destro per ruota anteriore e posteriore	2
13	03160801	Prigioniero per mozzi ruote anteriore e posteriore	6
14	06161043 ¹⁾	Mozzo ruota anteriore con prigionieri (Ø interno tamburo frenante 100 mm.)	1
	07161043 ¹⁾	Mozzo ruota anteriore con prigionieri (Ø interno tamburo frenante 125 mm.)	1
	07161045	Mozzo ruota anteriore con prigionieri (Ø interno tamburo frenante 125 mm. con battuta parapolvere)	1
15	99002803	Ingrassatore per mozzo ruota anteriore e camma comando ceppi ruota posteriore	2
16	02160110	Perno ruota anteriore	1
17	02160111	Distanziale per cuscinetti a sfere	1
18	06160139	Distanziale destro per perno ruota anteriore	1
19	07160103	Molla di richiamo ceppi freno ruota anteriore	1
20	99094424	Anello per perno ceppi	1
21	06161016	Ceppi con guarnizione (per mozzo Ø 100 mm.)	2
	99094450	Ceppi con guarnizione (per mozzo Ø 125 mm.)	2
22	06161021	Ceppo freno senza guarnizione (non si fornisce)	—
	07161021	Ceppo freno senza guarnizione (non si fornisce)	—
23	06160106	Guarnizione per ceppo freno ruota anteriore (per mozzo Ø 100 mm.)	2
	07160106	Guarnizione per ceppo freno ruota anteriore (per mozzo Ø 125 mm.)	2
24	99094431	Chiodino fissaggio guarnizione per ceppo freno ruota anteriore e posteriore	32
25	99104429	Camma comando freni	1
26	07161011	Disco portaceppi ruota anteriore (per mozzo Ø 100 mm. - 06161043)	1
	07161041	Disco portaceppi ruota anteriore (per mozzo Ø 125 mm. - 07161043)	1
	07161066	Disco portaceppi ruota anteriore (per mozzo Ø 125 mm. - 07161045)	1
27	99094460	Leva comando ceppi freno anteriore	1
28	99001005	Rosetta piana per dado fissaggio camma	1
29	99000501	Dado per fissaggio camma	1
30	99094416	Rosetta di aggiustaggio	1
31	07161044	Mozzo ruota posteriore con prigionieri	1
32	99094530	Ceppo con guarnizione per ruota posteriore	2
33	06161031	Ceppo freno ruota posteriore senza guarnizione (non si fornisce)	—
34	06160802	Guarnizione per ceppo freno posteriore	2
35	99094507	Molla per richiamo ceppi	1
36	07330345	Camma comando ceppi freno posteriore	1
37	07330346	Bussola per camma comando ceppi	1
38	07330331	Rosetta per dado bloccaggio bussola e camma	1
39	07330330	Dado bloccaggio bussola per perno comando ceppi	1
40	07330333	Rosetta di sicurezza per dado bloccaggio bussola e camma	1

¹⁾ Sulle macchine provviste di questi mozzi, allorchè necessari la loro sostituzione, si consiglia il montaggio del tipo a disegno 07161045.



RUOTE CON FRENI

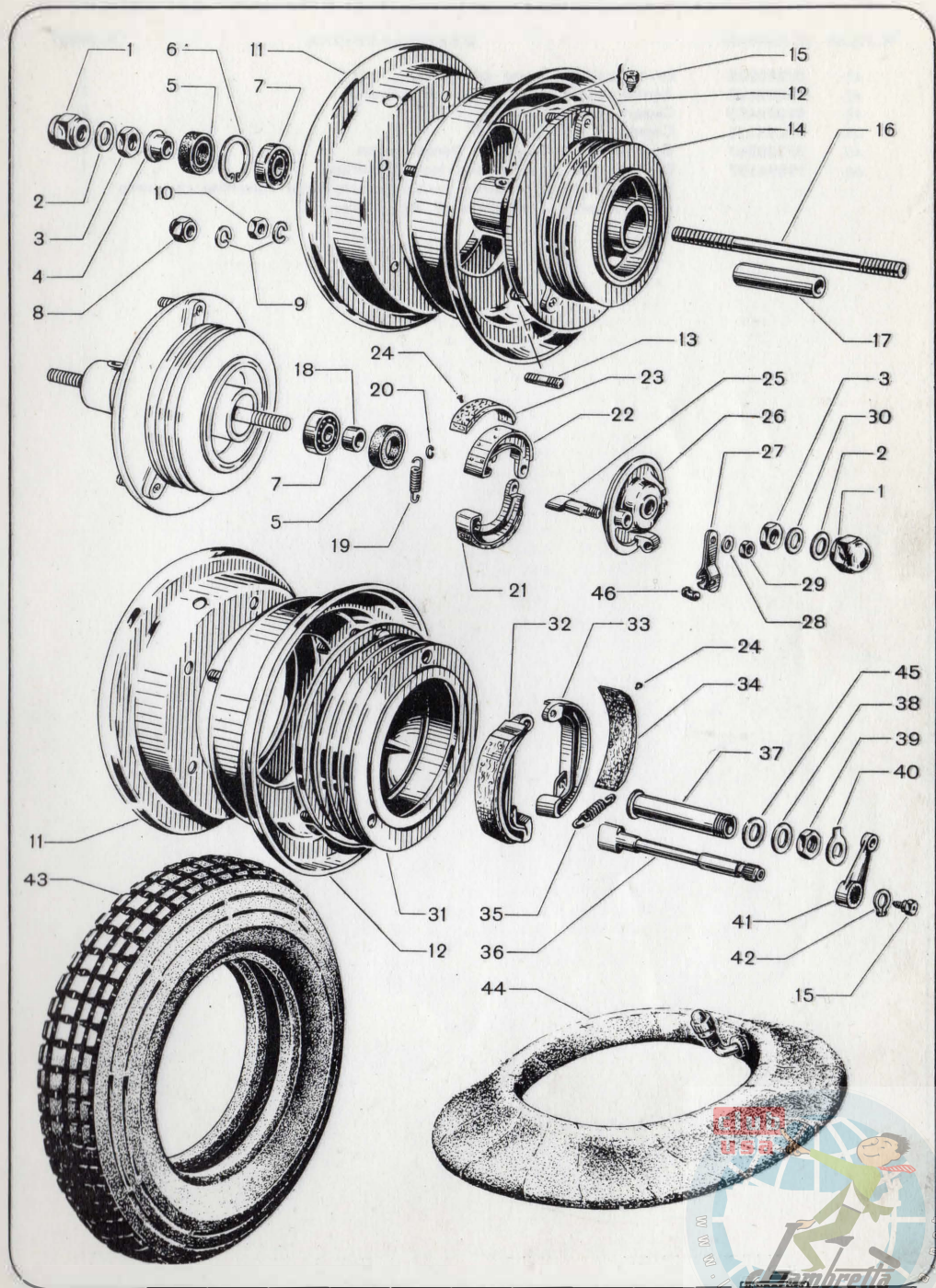

MOTOR SCOOTER

Lambretta 125 J

N. Figura	N. Matricola	Denominazione	N. pezzi
41	07330332	Leva comando freno posteriore	1
42	99002308	Anello seeger per leva comando freno	1
43	99094425	Copertura 4,00" x 8"	2
44	99094426	Camera d'aria 4,00" x 8"	2
45	07330347	Guarnizione per bussola perno ceppo	1
46	99096507	Barilotto per attacco cavo freno anteriore (Questo particolare serve esclusivamente sulle macchine con cavo freno anteriore provvisto di regolatore)	1

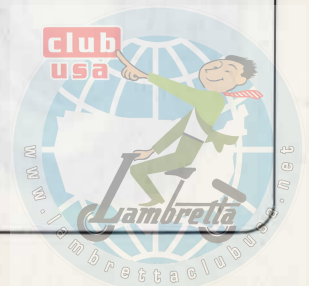

RUOTE CON FRENI

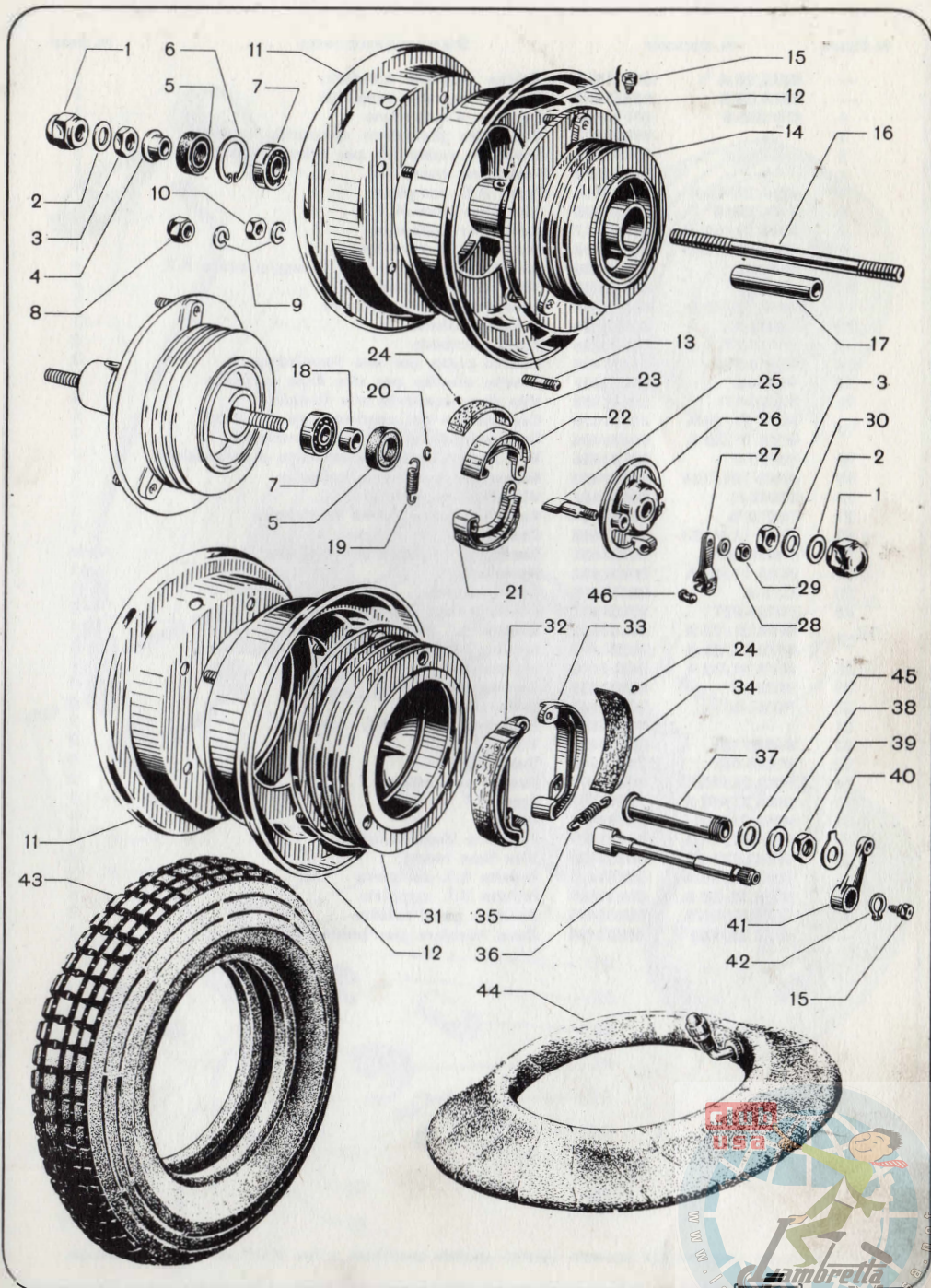

N. Figura	N. Matricola	Denominazione	N. pezzi	
—	MVA 26 A ¹⁾	00831512	Volano magnete completo	1
—	MVA 20 B	00831440	Volano magnete completo	1
1	CW 225 E	07110803	Candela d'accensione	1
2	—	99098204	Cappuccio protezione capocorda candela	1
3	—	99098210	Cavo con capocorda per attacco alla candela	1
4	—	02010509	Protezione presa A.T.	1
5	MVA 21/60 A	00831414	Presa A.T. completa	1
6	S 44/500-3	00831438	Vite fissa cavo A.T.	1
7	MVA 21/601-1	00831417	Molla per pistoncino	1
8	MVA 21/600-1	00831416	Pistoncino di contatto	1
9	90024-5	00831426	Rosetta elastica per vite fissaggio presa A.T.	1
10	90028-51	00831429	Vite fissaggio presa A.T.	1
11	MVA 11/40 D	00831403	Squadretta porta contatto	1
12	95012-3	00831434	Bussola isolante	1
13	95012-20	00831435	Rosetta isolante	2
14	90058-352	00831433	Rosetta piana per vite fissa supporto	3
15	90024-6	00831427	Rosetta elastica per vite fissa supporto	7
16	90028-171	00831430	Vite fissa supporto alla flangia	3
17	{ MVA 11/35 A	00831402	Connessione dal condensatore al ruttore	1
	{ MVA 11/35 B	00831484	Connessione dal ruttore al morsetto	1
18	95053-2	00831436	Vite fissaggio molla martelletto e connessioni	1
19	MVO 101/114	00831420	Eccentrico regolazione contatto	1
20	95086/1	00831437	Vite fissa squadretta	1
21	90070/6	00831441	Rosetta elastica ferma martelletto	1
22	MVA 11/412-1	00831405	Contromolla di richiamo	1
23	90055-301	00831432	Rosetta di rasamento martelletto	varie
24	MVA 11/41 A	00831404	Martelletto	1
25	CE 5 A	00831401	Condensatore	1
26	90034-221	00831431	Chiodini fissa ingrassatore	2
27	{ MVA 21/25 A	00831411	Indotto A.T. completo	1
	{ MVA 25/25 A ¹⁾	00831448	Indotto A.T. completo di cavo tripolare	1
28	MVA 21/12 A	00831410	Ingrassatore	1
29	90024-4	00831425	Rosetta elastica	1
30	90061-41	00831442	Dado esagonale	1
31	—	99098221	Protezione presa B.T.	1
32	90010-151	00831422	Vite	3
33	90021-161	00831443	Rosetta piana	3
34	MVA 21/700-1	00831418	Rosetta con arresto	3
35	MVA 21/70 A	99091750	Presa B.T. completa	1
36	MVA 21/901-1	00831444	Flangia	1
37	MVA 21/11 A	00831409	Supporto degli indotti	1
38	90012-171	00831423	Vite fissa indotti	4
39	{ MVA 21/30 A	00831412	Indotto B.T. completo	1
	{ MVA 25/30 A ¹⁾	00831449	Indotto B.T. completo	1
40	MVA 20/50 B	00831445	Assieme parte rotante	1
—	MVA 25/900 ¹⁾	00831494	Cavo tripolare per bobina A.T.	1

¹⁾ Serve per macchine con impianto elettrico speciale specificato a Tav. XXIII del presente catalogo.



VOLANO MAGNETE MARELLI

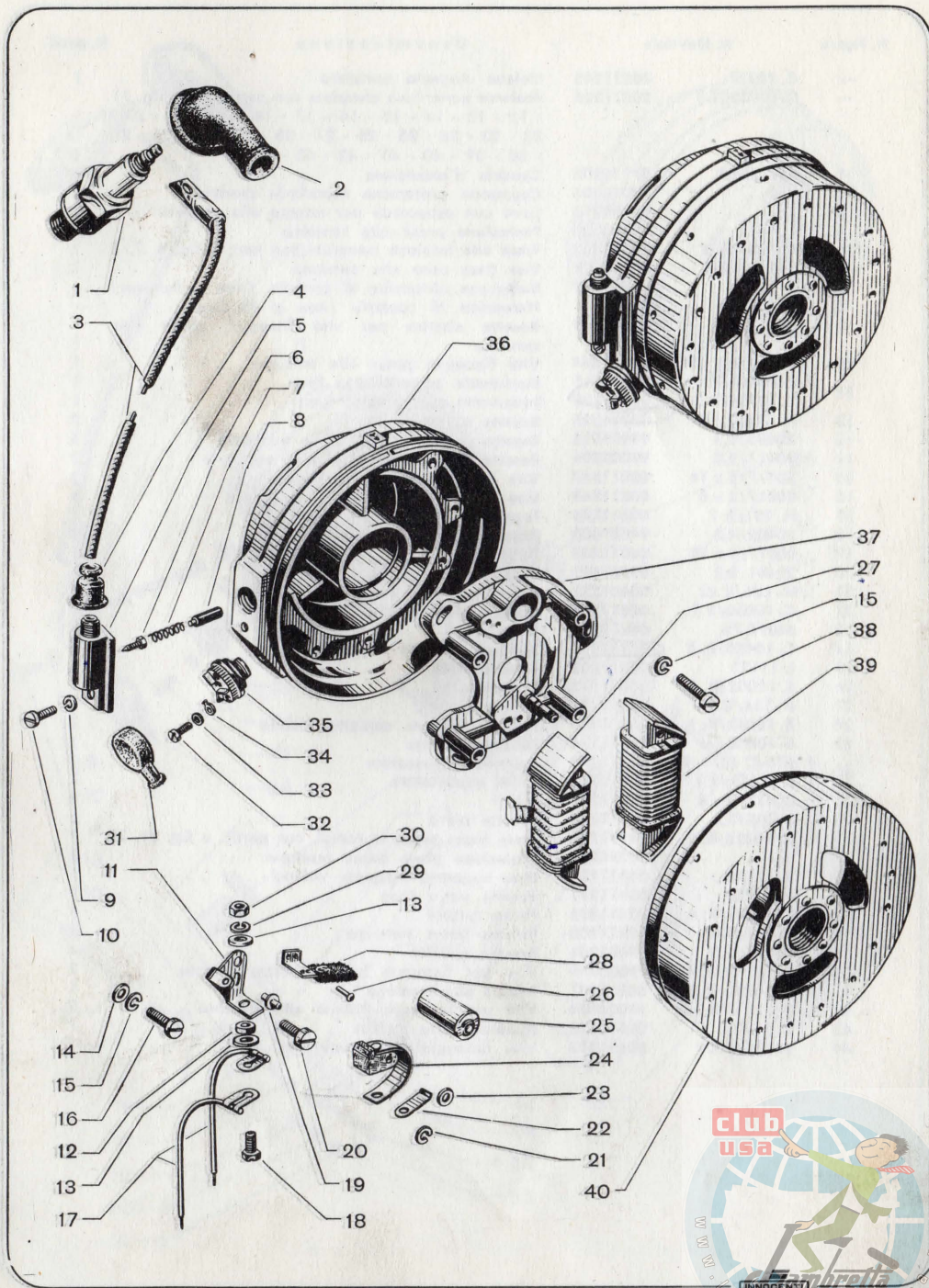

N. Figura	N. Matricola	Denominazione	N. pezzi	
—	C. 10737	00811245	Volano magnete completo	1
—	C. 10739/R 1	00811206	Assieme parte fissa completa con particolari a fig. 11 - 12 - 13 - 14 - 15 - 16 - 17 - 18 - 19 - 20 - 21 - 22 - 23 - 24 - 25 - 26 - 27 - 28 - 29 - 30 - 36 - 37 - 38 - 39 - 40 - 41 - 42 - 43 - 44	1
1	CW. 225 E	07110803	Candela d'accensione	1
2	—	99098204	Cappuccio protezione capocorda candela	1
3	—	99098210	Cavo con capocorda per attacco alla candela	1
4	—	02010509	Protezione presa alta tensione	1
5	C. 10374/R1	00811202	Presa alta tensione completa con part. a fig. 6, 7, 8	1
6	563/E/46	00811227	Vite fissa cavo alta tensione	1
7	E. 10337	—	Molla per pistoncino di contatto (non si fornisce)	—
8	E. 10336	—	Pistoncino di contatto (non si fornisce)	—
9	20417/4,3	99002009	Rosetta elastica per vite fissaggio presa alta tensione	1
10	20017/4 x 12	00811234	Vite fissaggio presa alta tensione	1
11	{ E. 10046/R 2	00811225	Squadretta portacontatto fisso	1
	{ C. 10734/R 2	00811286	Squadretta con contatto fisso	1
12	N. 116/R 10	00811225	Rosetta isolante	2
13	20403/5,3	99001013	Rosetta piana per vite fissa supporto	3
14	20417/5,3	99002006	Rosetta elastica per vite fissa supporto	3
15	20017/5 x 16	00811247	Vite fissa supporto alla flangia	3
16	20017/3 x 8	00811248	Vite	1
17	N. 221/R 1	00811226	Terminale	1
18	20402/4,3	99001008	Rosetta piana	1
19	20017/4 x 10	00811233	Vite	1
20	20401/3,2	99001029	Rosetta piana	1
21	N. 106/R 42	00811223	Dado	1
22	C. 10060/R 1	00811201	Contatto fisso a vite	1
23	563/E 72	00811228	Dado	1
24	C. 10420/R. 2	00811251	Assieme contatto mobile	1
25	I. 11121	00811282	Condensatore	1
26	E. 10002/R. 1	00811213	Eccentrico	1
27	N. 116/R. 2	00811224	Rosetta piana	1
28	E. 10082/R. 1	00811216	Faltrino oliatore contatto mobile	1
29	E. 10028	00811214	Tubetto isolante	1
30	{ 574/C 40/R. 2	00811230	Assieme ingrassatore	1
31	{ E. 11252/R 1	00811284	Feltro ingrassatore	1
32	20017/3 x 6	00811231	Vite	3
33	20403/3,2	00811238	Rosetta piana	6
34	C. 10375/R. 1	99091750	Presa bassa tensione compl. con partic. a fig. 31, 32	1
35	—	99098221	Protezione presa bassa tensione	1
36	E. 11120	00811250	Base supporto magnete volano	1
37	E. 10720	00811221	Basetta parte fissa	1
38	E. 10001/R. 4	00811285	Perno rottore	1
39	C. 10741/R. 1	00811208	Bobina bassa tensione	1
40	20417/5,3	99002006	Rosetta elastica	4
41	5 x 32 UNI 240	99000085	Vite per fissaggio bobina bassa tensione	2
42	C. 10740/R. 1	00811207	Bobina alta tensione	1
43	5 x 28 UNI 240	99000084	Vite per fissaggio bobina alta tensione	2
44	C. 11322	00811326	Assieme parte rotante	1
45	20035/3 x 5	00811283	Vite fissaggio condensatore	1

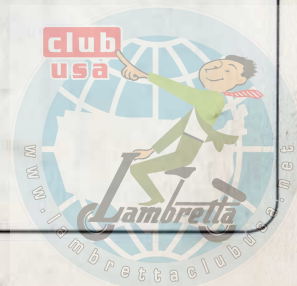

VOLANO MAGNETE FILSO

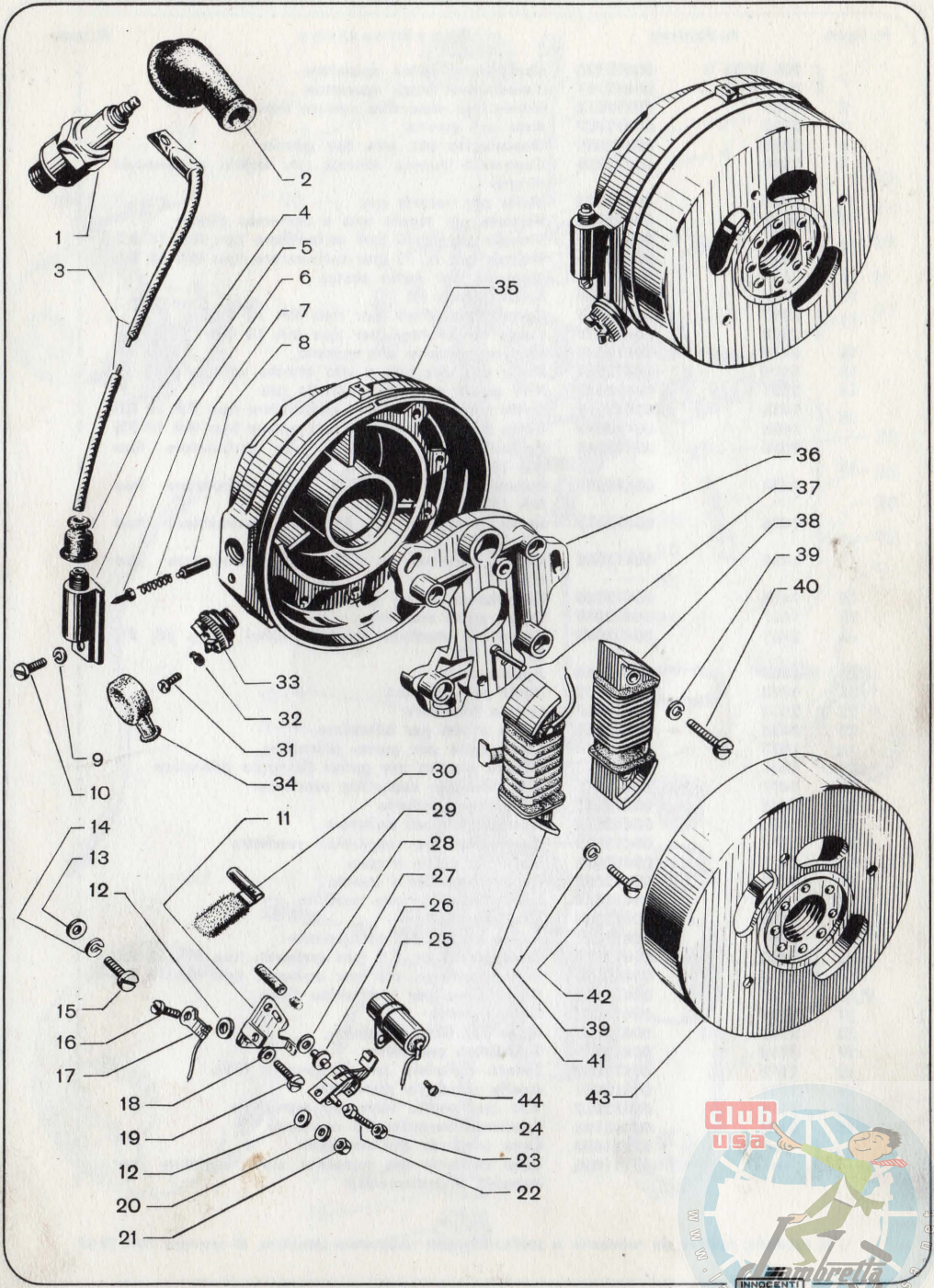

N. Figura	N. Matricola	Denominazione	N. pezzi	
1	MA 18 B2 ¹⁾	00412036	Carburatore senza epuratore	1
	MA 18 B3	00412107	Carburatore senza epuratore	1
2	1427	00412012	Ghiera per coperchio camera miscela	1
3	2321	00412037	Asta con gancio	1
4	2383	00412038	Guarnizione per asta con gancio	1
5	2346	00412039	Coperchio camera miscela con tegolo a comando diretto	1
6	1409	00412002	Molla per valvola gas	1
7	1509	00412025	Pinzetta per tegolo aria a comando diretto	1
8	1421	00412009	Valvola gas n. 50 (per carburatore tipo MA 18 B2)	1
	1421	00412095	Valvola gas n. 75 (per carburatore tipo MA 18 B3)	1
9	1407	00412001	Ancorina per spillo conico	1
10	2265	00412040	Spillo conico D1	1
11	2317	00412041	Corpo carburatore (per tipo MA 18 B2)	1
	2592	00412099	Corpo carburatore (per tipo MA 18 B3)	1
12	2115	00412042	Vite regolazione aria minimo	1
13	1411	00412004	Molla per vite aria e vite arresto valvola gas	2
14	2131	00412043	Vite guida e arresto valvola gas	1
15	1488	00412019	Getto minimo n. 40 (per carburatore tipo MA 18 B2)	1
	1488	00412096	Getto minimo n. 45 (per carburatore tipo MA 18 B3)	1
	2058	00412044	Polverizzatore n. 260/B (per carburatore tipo MA 18 B2)	1
16	2058	00412097	Polverizzatore n. 255/B (per carburatore tipo MA 18 B3)	1
	1486	00412017	Getto massimo n. 75 (per carburatore tipo MA 18 B2)	1
17	1486	00412068	Getto massimo n. 70 (per carburatore tipo MA 18 B3)	1
	1415	00412006	Guarnizione tappo getto massimo	1
19	1487	00412018	Tappo getto massimo	1
—	2461	00412045	Coperchio vaschetta con particolari a fig. 20, 21, 27, 28, 30	1
20	2465	00412046	Agitatore	1
21	1410	00412003	Molla per agitatore	1
22	2413	00412047	Leva a bilanciere	1
23	2420	00412048	Perno a vite per bilanciere	1
24	1973	00412049	Controdado per perno bilanciere	1
25	1581	00412050	Rosetta elastica per perno fissaggio bilanciere	1
26	1491	00412021	Vite fissaggio coperchio vaschetta	2
27	2445	00412051	Coperchio vaschetta	1
28	1493	00412023	Anellino ritegno agitatore	1
29	1414	00412005	Guarnizione per coperchio vaschetta	1
30	2275	00412052	Sede per astina a cono	1
31	2439	00412053	Cappuccetto porta guaina	1
32	1576	00412054	Controdado per vite tendifilo	1
33	1575	00412055	Vite tendifilo	1
34	1607	00412027	Astina a cono per galleggiante	1
35	1423	00412010	Galleggiante gr. 7,5 (per carburat. tipo MA 18 B2)	1
	2390	00412098	Galleggiante gr. 6,5 (per carburat. tipo MA 18 B3)	1
36	2120	00412056	Guarnizione per bicchierino filtro	1
37	2135	00412057	Filtro benzina	1
38	2109	00412058	Molla per filtro benzina	1
39	2114	00412059	Bicchierino per filtro	1
40	2192	00412060	Tirante completo per bicchierino filtro	1
41	1721	00412061	Anello serraggio manicotto	1
42	1111	00412062	Vite per anello serraggio manicotto	1
43	2642	00412108	Epuratore invertito F5 completo	1
44	—	07111036	Cavo comando gas completo	1
	—	07111056	Cavo comando gas completo con regolatore (per manubri in anticorodal)	1

1) Si consiglia, qualora sia necessaria la sostituzione del carburatore completo, di montare l'MA 18 B3.

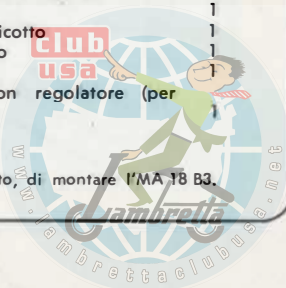

CARBURATORE DELL'ORTO CON COMANDO

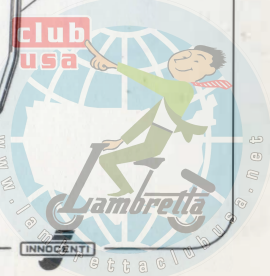
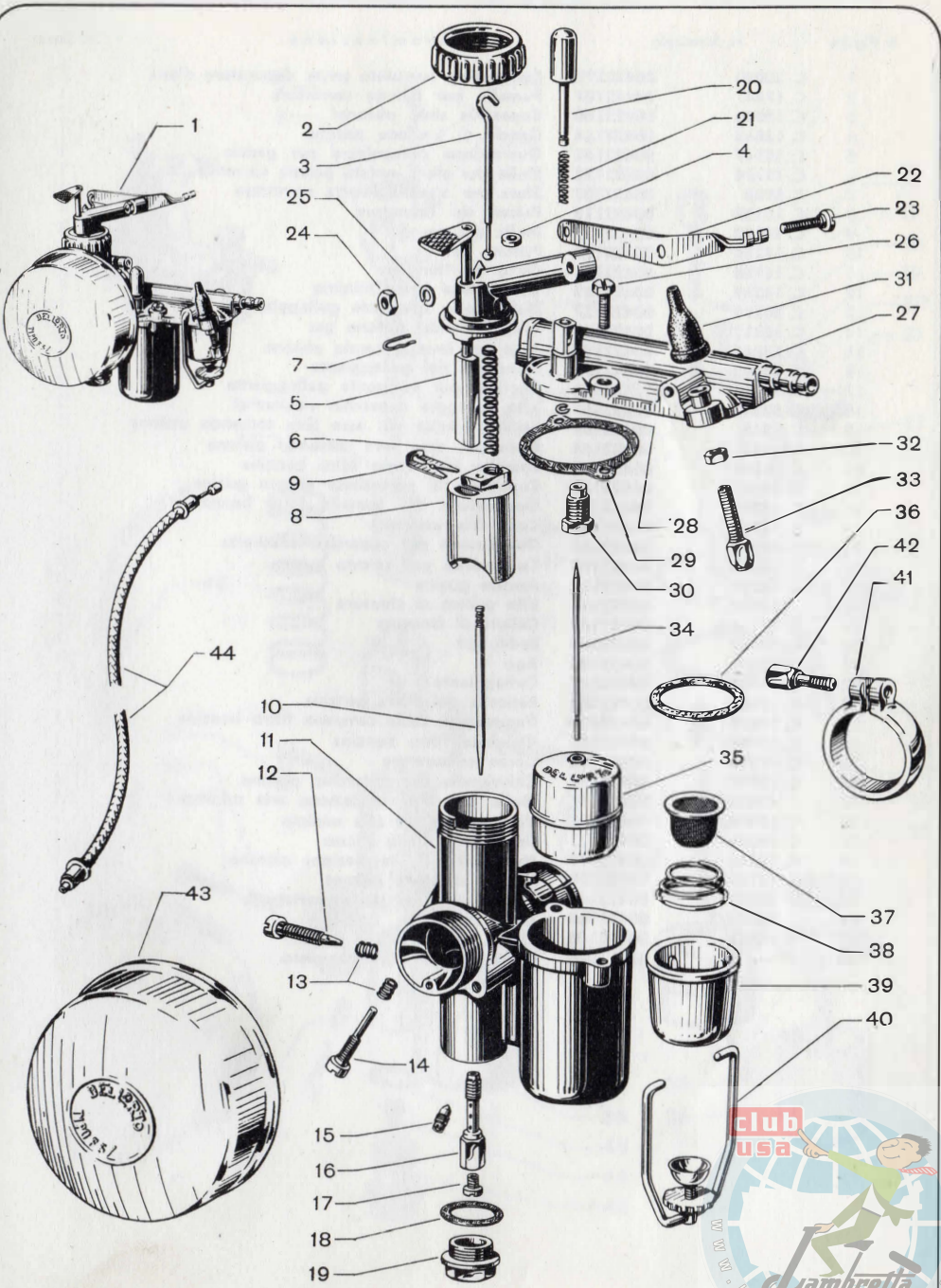

MOTOR SCOOTER

Lambretta 125 J

N. Figura	N. Matricola	Denominazione	N. pezzi	
1	C. 20000	00422172	Carburatore completo senza depuratore d'aria	1
2	C. 17847	00422107	Pomello per paletta correttore	1
3	C. 18946	00422160	Coperchio sede pistone	1
4	C. 18842	00422154	Gancio di trazione pistone	1
5	C. 18947	00422161	Guarnizione parapolvere per gancio	1
6	C. 18174	00422122	Molla per sfera arresto paletta correttore	1
7	C. 8003	00422102	Sfera per arresto paletta correttore	1
8	C. 18157	00422113	Paletta del correttore	1
9	C. 18173	00422121	Molla pistone	1
10	C. 18156	00422112	Pistone gas	1
11	C. 18188	00422128	Getto del minimo	1
12	C. 18265	00422135	Guarnizione getto minimo	1
13	C. 18185	00422127	Molla dello spingente galleggiante	1
14	C. 18812	00422153	Leva comando pistone gas	1
15	C. 18843	00422155	Asse per leva comando pistone	1
16	C. 18202	00422133	Spingente del galleggiante	1
17	C. 10205	00422103	Copiglia per spingente galleggiante	1
18	C. 5333	00422101	Vite fissaggio coperchio vaschetta	2
19	C. 1515	00422169	Rosetta elastica per asse leva comando pistone	1
20	C. 8583	00422148	Dado per asse leva comando pistone	1
21	C. 18895	00422157	Pomello bloccaggio filtro benzina	1
22	C. 18948	00422162	Cappuccio di protezione arresto guaina	1
23	C. 18993	00422165	Guarnizione del pomello filtro benzina	1
24	C. 18913	00422159	Coperchio vaschetta	1
25	C. 16984	00422105	Guarnizione per coperchio vaschetta	1
26	C. 18039	00422108	Controdado per arresto guaina	1
27	C. 18239	00422134	Arresto guaina	1
28	18982	00422146	Vite collare di chiusura	1
29	C. 17114	00422149	Collare di chiusura	1
30	C. 18989	00422164	Sede ago	1
31	C. 18367	00422140	Ago	1
32	C. 18368	00422141	Galleggiante	1
33	C. 18907	00422158	Reticella del filtro benzina	1
34	C. 17679	00422150	Guarnizione della campana filtro benzina	1
35	C. 18798	00422152	Campana filtro benzina	1
36	C. 19016	00422166	Corpo carburatore	1
37	C. 18197	00422132	Chiavistello per coperchio pistone	1
38	43322/T	00422167	Molla per vite regolazione aria minimo	1
39	C. 18849/1	00422156	Vite regolazione aria minimo	1
40	C. 19034	00422171	Depuratore d'aria chiuso	1
41	C. 18168	00422119	Molla per vite regolazione pistone	1
42	C. 18169	00422120	Vite regolazione pistone	1
43	37051	00422147	Guarnizione per tappo portagetto	1
44	50552/1	00422168	Getto principale	1
45	C. 18963	00422163	Tappo porta getto	1
46	—	07111036	Cavo comando gas completo	1

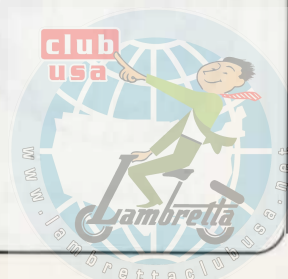

N. Figura	N. Matricola	Denominazione	N. pezzi
1	06011186	Fanale anteriore completo (tipo CEV)	1
2	99001013	Rosetta per regolazione orientamento fanale	1
3	06011006	Coppa per fanale anteriore (tipo CEV)	1
4	06011191	Basetta con morsettiera (tipo CEV)	1
5	99000013	Vite fissaggio basetta e fanale al telaio	2
6	99002006	Rosetta elastica per vite fissaggio basetta e fanale	2
7	99001009	Rosetta piana per vite fissaggio basetta e fanale	2
8	99098005	Portalamпада (tipo CEV)	1
9	02010117	Lampadina a due luci 6 V - 25/25 W	1
10	06010121	Riflettore (tipo CEV)	1
11	99098007	Vetro (tipo CEV)	1
12	99098009	Molla di arresto riflettore (tipo CEV)	4
13	99098006	Guarnizione per vetro (tipo CEV)	1
14	99098002	Anello esterno porta riflettore	1
15	99098011	Vite di chiusura anello	1
16	07011311	Fanale anteriore completo (tipo Cardini)	1
17	99108010	Coppa per fanale (tipo Cardini)	1
18	07011266	Piastrina d'attacco con morsettiera (tipo Cardini)	1
19	99108080	Portalamпада (tipo Cardini)	1
20	99108070	Riflettore per fanale (tipo Cardini)	1
21	99108031	Vetro per fanale (tipo Cardini)	1
22	99108032	Guarnizione per vetro (tipo Cardini)	1
23	99108033	Molla arresto riflettore e vetro (tipo Cardini)	4
24	07011071	Portatarga con fanalino	1
25	06010601	Lampadina per fanalino	1
26	99098302	Catarifrangente	1
27	07011221	Telaio per fissaggio portatarga	1
28	07010603	Distanziale supporto portatarga	1
29	99000103	Vite fissaggio superiore portatarga	2
30	99000002	Vite fissaggio inferiore portatarga	2
31	99002006	Rosetta elastica per viti fissaggio portatarga	4
32	99000519	Dado per vite fissaggio portatarga	4
33	07011161	Commutatore con massa incorporata e cavi	1
34	06011165	Segnalatore acustico con supporto e viti di fissaggio	1
35	99098102	Protezione per cavetto avvisatore acustico	1
36	07010607	Anello esterno per fanalino	1
37	99098304	Vite fissaggio anello	2

N.B. Si consiglia, qualora sia necessaria la sostituzione del fanale completo, di montare il tipo Cardini 07011311 (Fig. 16).



APPARECCHIATURE ELETTRICHE

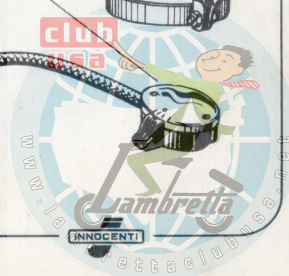
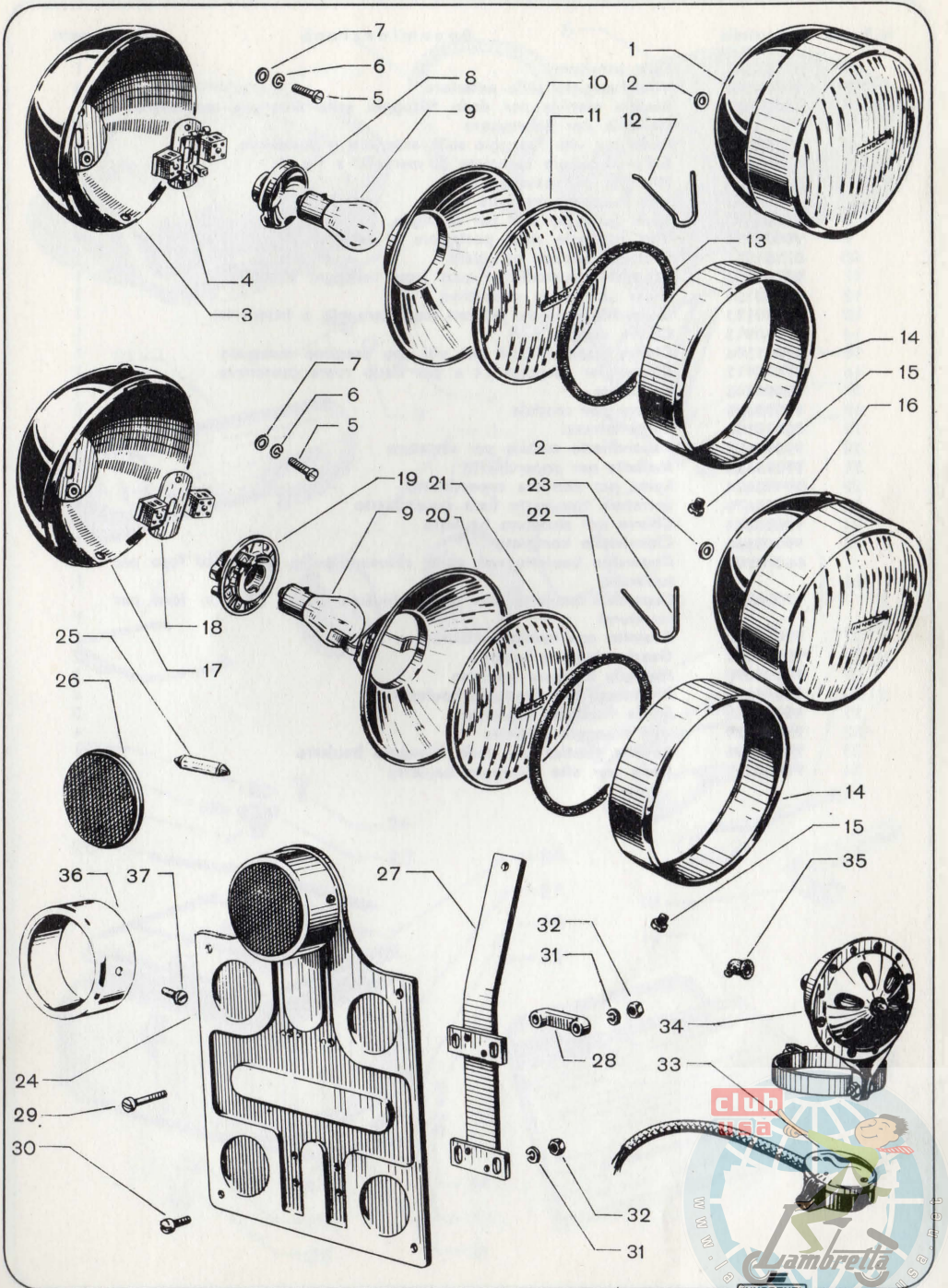

Lambretta 125 J

N. Figura	N. Matricola	Denominazione	N. pezzi
1	07181041	Sella anteriore	1
2	99000045	Vite fissaggio sella anteriore	4
3	99002007	Rosetta elastica per dado fissaggio sella anteriore, posteriore e maniglia per passeggero	8
4	99000518	Dado per vite fissaggio sella anteriore e posteriore	6
5	07181031	Sella posteriore completa di maniglia a fig. 6	1
6	08181226	Maniglia per passeggero	1
7	99000044	Vite fissaggio maniglia	2
8	99000503	Dado fissaggio vite per maniglia	2
9	99000095	Vite fissaggio sella posteriore al telaio	2
10	07181057	Custodia attrezzi completa	1
11	07180155	Coperchio custodia attrezzi (con fissaggio a molla)	1
12	07180156	Molla di fermo coperchio	1
13	06180135	Coperchio custodia attrezzi (con fissaggio a baionetta)	1
14	07010913	Chiave doppia 8-10	1
15	07011296	Chiave doppia 10-14 per viti con esagono incassato	1
16	07010912	Chiave per esagono 14 e per dado ruota posteriore	1
17	99098603	Cacciavite	1
18	99098620	Chiave per candela	1
19	02010906	Borsa attrezzi	1
20	99098622	Coperchietto mobile per serratura	1
21	99098623	Molletta per coperchietto	1
22	99098624	Spina per cerniera coperchietto	1
23	99098670	Serratura con parte fissa coperchietto	1
24	99098634	Chiave per serratura bauletto	2
25	99098660	Chiavistello completo	1
26	{ 06010903	Coperchio bauletto con ganci chiusura a fig. 28 (senza foro per serratura)	1
	{ 99098640	Coperchio bauletto con ganci chiusura a fig. 28 (con foro per serratura)	1
27	99098630	Bauletto con maniglie chiusura a fig. 29	1
28	99098628	Gancio chiusura bauletto	2
29	99098690	Maniglia chiusura bauletto	2
30	99098626	Protezione per fissaggio bauletto	4
31	99098625	Staffa fissaggio bauletto	2
32	99000029	Vite fissaggio bauletto	4
33	99002006	Rosetta elastica per dado fissaggio bauletto	4
34	99000519	Dado per vite fissaggio bauletto	4



N. Figura	N. Matricola	Denominazione	N. pezzi
—	07090323	Gruppo raddrizzatore con relai e supporto, composto dai particolari a fig. 1, 2, 3, 4, 5, 6, 7	1
1	07011224	Scatola con disgiuntore, deviatore e pulsante avviamento	1
2	07010132	Coperchio per scatola	1
3	07011216	Raddrizzatore	1
4	07010407	Supporto destro per raddrizzatore e scatola porta relai	1
5	07010406	Supporto sinistro per raddrizzatore e scatola porta relai	1
6	99002009	Rosetta elastica per dado fissaggio raddrizzatore	4
7	99000522	Dado per vite fissaggio raddrizzatore	4
8	18011072	Avvisatore acustico con supporto	1
9	06011171	Mezza fascetta fissaggio avvisatore acustico	1
10	06011166	Mezza fascetta fissaggio avvisatore acustico	1
11	99000013	Vite serraggio fascette	3
12	99000016	Vite collegamento fascette e avvisatore acustico al supporto	1
13	99000512	Dado per vite collegamento fascette e avvisatore acustico	1
14	07011204	Commutatore con massa incorporata e cavi	1
15	99098104	Vite fissaggio commutatore	2
16	08010303	Coperchietto per commutatore	1
17	08010304	Vite fissaggio coperchietto	2
18	07011207	Supporto batteria accumulatori	1
19	07010408	Fascette fissaggio supporto batteria	1
20	99000136	Vite fissaggio fascetta supporto batteria	2
21	99002006	Rosetta elastica per vite fissaggio fascetta supporto batteria e per vite fissaggio cinghia ritegno batteria	9
22	99000502	Dado per vite fissaggio fascetta supporto batteria	2
23	08010403	Segmento per cinghia ritegno batteria	1
24	99000137	Vite per cinghia ritegno batteria	1
25	08010404	Feltro per batteria	1

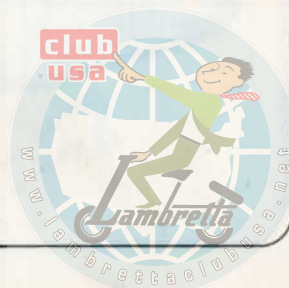

IMPIANTO ELETTRICO CORRENTE CONTINUA

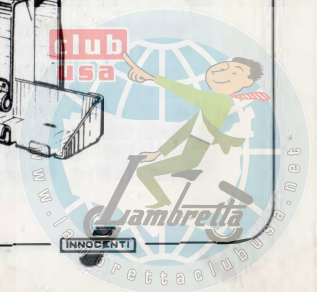
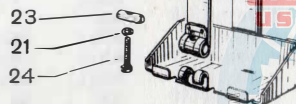
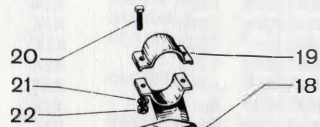
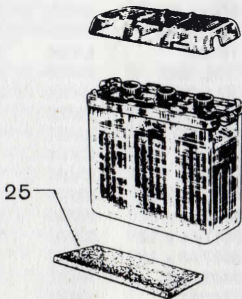
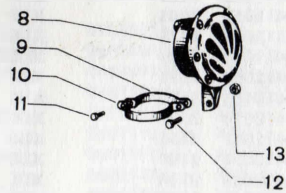
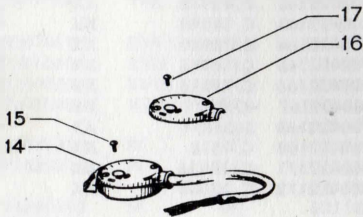
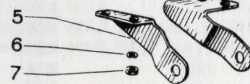
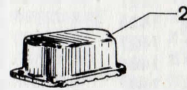
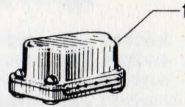
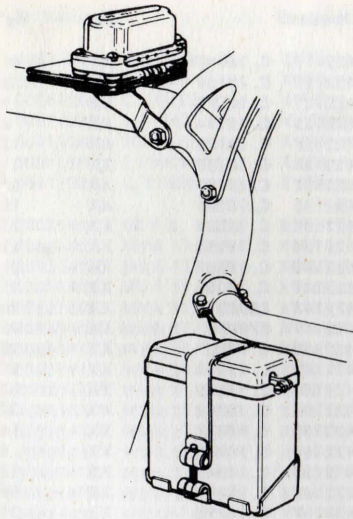

N. Matricola	Pag.	Fig.	N. Matricola	Pag.	Fig.		
00412001	1407	XIX	9	00422119	C. 18168	XX	41
00412002	1409	XIX	6	00422120	C. 18169	XX	42
00412003	1410	XIX	21	00422121	C. 18173	XX	9
00412004	1411	XIX	13	00422122	C. 18174	XX	6
00412005	1414	XIX	29	00422127	C. 18185	XX	13
00412006	1415	XIX	18	00422128	C. 18188	XX	11
00412009	1421	XIX	8	00422132	C. 18197	XX	37
00412010	1423	XIX	35	00422133	C. 18202	XX	16
00412012	1427	XIX	2	00422134	C. 18239	XX	27
00412017	1486	XIX	17	00422135	C. 18265	XX	12
00412018	1487	XIX	19	00422140	C. 18367	XX	31
00412019	1488	XIX	15	00422141	C. 18368	XX	32
00412021	1491	XIX	26	00422146	18982	XX	28
00412023	1493	XIX	28	00422147	37051	XX	43
00412025	1509	XIX	7	00422148	C. 8583	XX	20
00412027	1607	XIX	34	00422149	C. 17114	XX	29
00412036	MA 18 B2	XIX	1	00422150	C. 17679	XX	34
00412037	2321	XIX	3	00422152	C. 18798	XX	35
00412038	2383	XIX	4	00422153	C. 18812	XX	14
00412039	2346	XIX	5	00422154	C. 18842	XX	4
00412040	2265	XIX	10	00422155	C. 18843	XX	15
00412041	2317	XIX	11	00422156	C. 18849/1	XX	39
00412042	2115	XIX	12	00422157	C. 18895	XX	21
00412043	2131	XIX	14	00422158	C. 18907	XX	33
00412044	2058	XIX	16	00422159	C. 18913	XX	24
00412045	2461	XIX	—	00422160	C. 18946	XX	3
00412046	2465	XIX	20	00422161	C. 18947	XX	5
00412047	2413	XIX	22	00422162	C. 18948	XX	22
00412048	2420	XIX	23	00422163	C. 18963	XX	45
00412049	1973	XIX	24	00422164	C. 18989	XX	30
00412050	1581	XIX	25	00422165	C. 18993	XX	23
00412051	2445	XIX	27	00422166	C. 19016	XX	36
00412052	2275	XIX	30	00422167	43322/T	XX	38
00412053	2439	XIX	31	00422168	50552/1	XX	44
00412054	1576	XIX	32	00422169	C. 1515	XX	19
00412055	1575	XIX	33	00422171	C. 19034	XX	40
00412056	2120	XIX	36	00422172	C. 20000	XX	1
00412057	2135	XIX	37				
00412058	2109	XIX	38	00811201	C. 10060/R1	XVIII	22
00412059	2114	XIX	39	00811202	C. 10374/R1	XVIII	5
00412060	2192	XIX	40	00811207	C. 10740/R1	XVIII	41
00412061	1721	XIX	41	00811208	C. 10741/R1	XVIII	38
00412162	1111	XIX	42	00811213	E 10002/R1	XVIII	26
00412068	1486	XIX	17	00811214	E 10028	XVIII	29
00412095	1421	XIX	8	00811215	E 10046/R2	XVIII	11
00412096	1488	XIX	15	00811216	E 10082/R1	XVIII	28
00412097	2058	XIX	16	00811221	E 10720	XVIII	36
00412098	2390	XIX	35	00811223	N 106/R42	XVIII	21
00412099	2592	XIX	11	00811224	N 116/R2	XVIII	27
00412107	MA 18 B3	XIX	1	00811225	N 116/R10	XVIII	12
00412108	2642	XIX	43	00811226	N 221/R1	XVIII	17
				00811227	563/E46	XVIII	6
00422101	C. 5333	XX	18	00811228	563/E 72	XVIII	23
00422102	C. 8003	XX	7	00811230	574/C. 40/R2	XVIII	30
00422103	C. 10205	XX	17	00811231	20017/3 x 6	XVIII	31
00422105	C. 16984	XX	25	00811233	20017/4 x 10	XVIII	19
00422107	C. 17847	XX	2	00811234	20017/4 x 12	XVIII	10
00422108	C. 18039	XX	26	00811238	20403/3,2	XVIII	32
00422112	C. 18156	XX	10	00811245	C. 10737	XVIII	13
00422113	C. 18157	XX	8	00811247	20017/5 x 16	XVIII	15



N. Matricola		Pag.	Fig.	N. Matricola		Pag.	Fig.
00811248	20017/3 x 8	XVIII	16	00831425	90024-4	XVII	29
00811250	E 11120	XVIII	35	00831426	90024-5	XVII	9
00811251	C. 10420/R2	XVIII	24	00831427	90024-6	XVII	15
00811282	I. 11121	XVIII	25	00831429	90028-51	XVII	10
00811283	20035/3 x 5	XVIII	44	00831430	90028-171	XVII	16
00811285	E 10001/R4	XVIII	37	00831431	90034-221	XVII	26
00811326	C. 11322	XVIII	43	00831432	90055-301	XVII	23
				00831433	90058-352	XVII	14
00831401	CE 5 A	XVII	25	00831434	95012-3	XVII	12
00831402	MVA 11/35A	XVII	17	00831435	95012-20	XVII	13
00831403	MVA 11/40D	XVII	11	00831436	95053-2	XVII	18
00831404	MVA 11/41A	XVII	24	00831437	95086/1	XVII	20
00831405	MVA 11/412-1	XVII	22	00831438	5 44/500-3	XVII	6
00831409	MVA 21/11A	XVII	37	00831440	MVA 20 B	XVII	—
00831410	MVA 21/12A	XVII	28	00831441	90070-6	XVII	21
00831411	MVA 21/25A	XVII	27	00831442	90061-41	XVII	30
00831412	MVA 21/30A	XVII	39	00831443	90021-161	XVII	33
00831414	MVA 21/60A	XVII	5	00831444	MVA 21/901-1	XVII	36
00831416	MVA 21/600-1	XVII	8	00831445	MVA 20/50B	XVII	40
00831417	MVA 21/601-1	XVII	7	00831448	MVA 25/25A	XVII	27
00831418	MVA 21/700-1	XVII	34	00831449	MVA 25/30A	XVII	39
00831420	MVO 101/114	XVII	19	00831484	MVA 11/35B	XVII	17
00831422	90010-151	XVII	32	00831494	MVA 25/900	XVII	—
00831423	90012-171	XVII	38	00831512	MVA 26 A	XVII	—

Matricola	Pag.	Fig.	Matricola	Pag.	Fig.	Matricola	Pag.	Fig.
02010117	XXI	9	02110312	I	23	05180147	VII	8
02010509	XVII	4	02110318	II	4	05180172	VII	10
02010509	XVIII	4	02110332	II	6			
02010906	XXII	19	02110350	II	10	06010121	XXI	10
			02110411	III	20	06010601	XXI	25
02030209	IV	23	02110420	III	13	06010903	XXII	26
02030210	IV	24	02110429	III	1	06011006	XXI	3
			02110431	III	21	06011165	XXI	34
02060102	IV	51	02110435	III	2	06011166	XXIII	10
02060103	IV	50	02111041	I	25	06011171	XXIII	9
02060106	IV	47				06011186	XXI	1
02060115	III	22	02160107	XVI	8	06011191	XXI	4
02060120	IV	46	02160110	XVI	16			
02060122	IV	40	02160111	XVI	17	06030106	V	39
02060129	IV	32	02160112	XVI	4	06030110	V	33
02060153	IV	7	02160137	XVI	5	06030324	V	24
02060157	IV	37				06030335	V	15
			02330309	VI	17	06031001	V	38
			02330311	VI	10			
02110108	II	12				06060168	IV	29
02110110	III	30	02771111	XI	24			
02110110	IV	10	02771117	XI	23	06110124	I	12
02110110	VI	40				06110124	VI	52
02110111	III	29	03060132	IV	21	06110304	I	17
02110111	IV	9	03060150	IV	17	06110422	III	17
02110111	VI	39	03061046	IV	45	06110801	II	15
02110114	VI	35						
02110115	VI	37	03160801	XVI	13	06160106	XVI	23
02110116	VI	36	03160808	XVI	11	06160138	XVI	1
02110131	II	11	03161056	XVI	12	06160139	XVI	18
02110306	I	28				06160802	XVI	34
02110311	I	24	03180510	VII	29			

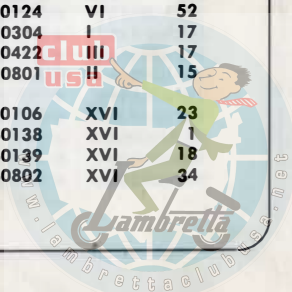

Matricola	Pag.	Fig.	Matricola	Pag.	Fig.	Matricola	Pag.	Fig.
06161016	XVI	21	07031012	V	22	07110340	I	22
06161021	XVI	33	07031031	V	30	07110402	III	33
			07031036	V	12	07110403	III	12
06161043	XVI	14	07031046	V	40	07110404	III	35
			07031051	V	34	07110405	III	12
06170108	XV	7	07031056	V	28	07110407	III	4
06171001	XV	3	07031066	V	26	07110412	III	19
			07031071	V	4	07110413	III	32
06180135	XXII	13	07031072	V	—	07110415	III	18
06180141	VII	3				07110417	III	34
06180142	VII	1	07060107	IV	15	07110418	III	11
06180148	VII	12	07060108	IV	13	07110419	III	6
06180705	IX	20	07060109	IV	30	07110421	III	14
06180708	IX	24	07060110	IV	33	07110437	III	23
06180711	IX	25	07060114	IV	11	07110438	III	15
06180712	IX	8	07060115	IV	33	07110803	XVII	1
			07060119	IV	2	07110803	XVIII	1
06770214	V	25	07060123	IV	42	07111012	I	7
06770304	XI	10	07060125	IV	38	07111016	I	13
06770304	XII	20	07060145	IV	6	07111031	III	36
06770311	XI	15	07060147	IV	18	07111036	XIX	44
06770311	XII	14	07060154	IV	3	07111036	XX	46
06770317	XI	13	07060155	IV	39	07111046	III	24
06770318	XI	17	07060156	IV	36	07111051	I	—
06770319	XI	18	07060163	IV	34	07111056	XIX	44
06770320	XI	14	07060165	IV	35	07111061	III	5
06770320	XII	25	07060166	IV	20	07111066	II	28
06770406	XI	20	07060305	IV	25			
06770410	XI	16	07060306	IV	28	07160103	XVI	19
06771071	XI	19	07061006	IV	1	07160106	XVI	23
06771076	XI	8	07061011	IV	31	07161011	XVI	26
			07061051	IV	52	07161021	XVI	22
						07161041	XVI	26
07010132	XXIII	2				07161043	XVI	14
07010406	XXIII	5	07090323	XXIII	—	07161044	XVI	31
07010407	XXIII	4				07161045	XVI	14
07010408	XXIII	19	07110121	VI	60	07161066	XVI	26
07010603	XXI	28	07110125	II	16			
07010607	XXI	36	07110126	II	17			
07010912	XXII	16	07110127	II	25	07170121	XV	16
07010913	XXII	14	07110128	II	23			
07011071	XXI	24	07110129	II	21	07180117	VII	24
07011161	XXI	33	07110130	II	22	07180130	VII	13
07011201	XXIII	14	07110132	VI	1	07180150	VII	7
07011207	XXIII	18	07110137	II	9	07180151	VII	16
07011221	XXI	27	07110142	II	24	07180151	X	12
07011226	XXIII	1	07110143	II	20	07180152	VII	14
07011266	XXI	18	07110144	II	19	07180155	XXII	11
07011296	XXII	15	07110145	II	26	07180156	XXII	12
07011311	XXI	16	07110150	II	27	07180160	VII	22
			07110151	II	29	07180302	VII	25
07030103	V	36	07110152	II	30	07180400	XV	—
07030113	V	29	07110201	I	4	07180405	XV	17
07030114	V	37	07110308	I	18	07180422	XV	19
07030209	V	1	07110314	I	16	07180434	XV	26
07030218	V	41	07110317	II	3	07180501	VII	28
07030302	V	17	07110319	II	1	07180502	VII	30
07030304	V	3	07110320	II	1	07180503	VII	31
07030305	V	2	07110333	II	7	07180504	VII	33
07030332	V	23	07110339	I	21	07180510	VII	29

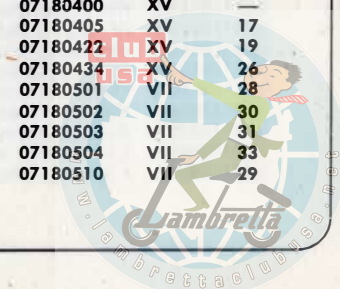

Matricola	Pag.	Fig.	Matricola	Pag.	Fig.	Matricola	Pag.	Fig.
07180601	VIII	11	07330324	VI	32	07771121	XIV	12
07180604	VIII	15	07330330	XVI	39	07771131	XII	15
07180605	VIII	13	07330331	XVI	38	07771141	XII	15
07180607	VIII	14	07330332	XVI	41			
07180608	VIII	12	07330333	XVI	40	08010303	XXIII	16
07180609	VIII	10	07330337	VI	21	08010304	XXIII	17
07180611	VIII	5	07330345	XVI	36	08010403	XXIII	23
07180612	VIII	8	07330346	XVI	37	08010404	XXIII	25
07180613	VIII	7	07330347	XVI	45			
07180615	VIII	3	07331001	VI	50	08031031	V	30
07180616	VIII	9	07331016	VI	27	08031051	V	34
07180619	VIII	4						
07180706	IX	17	07770115	XIII	27	08061056	IV	53
07180707	IX	19	07770118	XIII	13			
07180709	IX	22	07770119	XIII	22	08181226	XXII	6
07180710	IX	26	07770121	XIII	18	08181256	X	20
07180715	IX	12	07770209	XIII	5			
07180716	IX	18	07770215	XIV	3	08330321	VI	30
07180717	IX	10	07770215	XIII	3	08331011	VI	1
07180718	IX	15	07770216	XIV	2			
07180720	IX	13	07770216	XIII	2	08770805	IV	56
07180722	X	18	07770218	XIII	1	08770805	XII	37
07180728	X	14	07770218	XIV	1	08771061	XII	34
07180730	X	19	07770222	XII	5			
07181001	VII	21	07770223	XII	6	18011072	XXIII	8
07181021	VII	26	07770224	XII	1			
07181031	XXII	5	07770225	XII	11	99000002	VII	17
07181041	XV	25	07770226	XII	7	99000002	XXI	30
07181041	XXII	1	07770226	XII	7	99000013	III	8
07181057	XXII	10	07770227	XII	2	99000013	XXIII	11
07181081	IX	2	07770229	XIV	5	99000013	XXI	5
07181081	X	2	07770301	XI	11	99000016	XXIII	12
07181086	VIII	6	07770301	XII	21	99000019	VI	57
07181091	IX	11	07770302	XI	12	99000019	XIII	24
07181106	XV	25	07770302	XII	23	99000024	XIII	29
07181111	XV	23	07770303	XI	9	99000024	XIV	33
07181116	XV	24	07770312	XI	6	99000028	IV	26
07181121	VII	5	07770322	XII	24	99000029	XXII	32
07181126	VII	23	07770325	XII	22	99000033	VII	9
07181136	XV	18	07770326	XII	19	99000033	VII	11
07181141	XV	25	07770329	XII	19	99000044	XXII	7
07181146	XV	24	07770330	XII	22	99000045	XXII	2
			07770402	XI	21	99000052	III	25
			07770403	XII	28	99000063	V	18
07330103	VI	56	07770412	XII	31	99000063	VI	42
07330105	VI	43	07770414	XII	29	99000064	V	13
07330107	VI	51	07770415	XII	30	99000068	VII	6
07330108	VI	46	07770416	XII	32	99000072	VII	2
07330109	VI	55	07770418	XII	17	99000082	V	5
07330110	VI	34	07770419	XII	31	99000084	XVIII	42
07330202	VI	5	07770422	XII	17	99000085	XVIII	40
07330204	VI	3	07770423	XII	30	99000086	XV	12
07330206	VI	9				99000088	V	19
07330207	VI	2	07771006	XI	1	99000089	XV	9
07330212	VI	7	07771007	XI	—	99000095	XXII	9
07330213	VI	4	07771008	XII	—	99000097	III	28
07330214	VI	6	07771036	XIII	20	99000098	III	31
07330306	VI	31	07771041	XIII	12	99000099	IV	8
07330310	VI	19	07771051	XIII	11	99000101	VI	38
07330313	VI	26	07771056	XI	22	99000102	VII	18
07330323	VI	29	07771056	XII	34	99000103	XXI	29

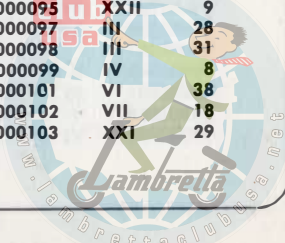

Matricola	Pag.	Fig.	Matricola	Pag.	Fig.	Matricola	Pag.	Fig.
99000128	X	15	99002001	XIII	30	99002603	VI	58
99000136	XXIII	20	99002001	XIV	34	99002802	VIII	1
99000137	XXIII	24	99002006	III	9	99002802	XIII	32
99000146	XII	12	99002006	V	7	99002802	XIV	31
99000147	XII	33	99002006	VII	4	99002802	XVI	15
99000501	VI	14	99002006	VII	19	99002803	IX	16
99000501	IX	23	99002006	XIV	26	99002803	X	21
99000501	XII	13	99002006	XV	11	99002804	II	18
99000501	XV	6	99002006	XXI	6	99002901	XIII	8
99000501	XVI	29	99002006	XXI	31	99002901	XIV	8
99000502	XXIII	22	99002006	XXII	33	99002903	XIII	4
99000503	VI	25	99002006	XVIII	14	99002903	XIV	4
99000503	XXII	8	99002006	XVIII	39	99002904	IV	14
99000504	XVI	3	99002006	IV	27	99002905	I	27
99000507	I	11	99002006	XXIII	21	99002906	V	32
99000507	III	27	99002007	IV	43			
99000511	IV	44	99002007	VI	22	99091003	II	2
99000512	XXIII	13	99002007	VI	62	99091004	I	3
99000514	III	37	99002007	XI	4	99091004	I	3
99000515	VI	63	99002007	XII	3	99091005	I	8
99000515	XI	3	99002007	XVI	9	99091009	I	6
99000515	XII	8	99002007	XXII	3	99091013	IV	4
99000515	XVI	10	99002008	VI	11			
99000516	IV	19	99002008	IV	49	99091014	IV	5
99000516	V	8	99002009	V	14	99091102	I	1
99000518	XXII	4	99002009	IV	48	99091105	I	5
99000519	VII	20	99002009	XVIII	9	99091205	I	26
99000519	XV	10	99002009	XXIII	6	99091206	I	29
99000519	XXI	32	99002204	IV	22	99091207	I	31
99000519	XXIII	34	99002204	X	10	99091208	I	32
99000522	XXIII	7	99002214	VI	33	99091211	I	19
99000524	II	31	99002301	I	30	99091212	VI	24
99001001	II	14	99002302	II	2	99091212	II	5
99001001	V	21	99002302	VI	12	99091221	III	7
99001003	III	10	99002304	V	16	99091237	I	29
99001003	V	6	99002304	VI	20	99091238	I	29
99001005	XV	8	99002304	VII	32	99091239	I	32
99001005	XVI	28	99002304	IX	5	99091240	I	31
99001006	IX	4	99002304	X	5	99091241	I	32
99001006	X	4	99002308	IV	41	99091242	I	32
99001007	IX	9	99002308	IX	14	99091250	I	31
99001007	IX	9	99002308	XVI	42	99091260	I	31
99001008	XVIII	18	99002314	III	16	99091750	XVII	35
99001009	XXI	7	99002316	III	3	99091750	XVIII	33
99001013	VII	27	99002317	IV	16			
99001013	XVIII	13	99002318	V	35	99093106	V	10
99001017	XIII	15	99002322	VI	8	99093107	V	11
99001017	XIV	15	99002322	VIII	2	99093108	V	9
99001018	VI	23	99002324	XVI	6			
99001018	VI	61	99002325	IV	12	99094029	V	27
99001019	XII	4	99002327	IV	41	99094029	XVI	7
99001024	IX	21	99002404	I	20	99094308	II	8
99001025	XIV	27	99002503	I	14	99094308	VI	13
99001029	XVIII	20	99002503	VI	54	99094309	VI	16
99002001	I	10	99002504	VI	44	99094311	VI	9
99002001	II	13	99002504	VI	59	99094311	VI	28
99002001	III	26	99002602	I	15	99094336	VI	49
99002001	V	20	99002602	VI	53	99094345	VI	47
99002001	VI	15	99002603	VI	45	99094348	VI	48
						99094356	VI	18

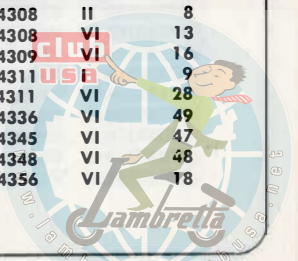

Matricola	Pag.	Fig.	Matricola	Pag.	Fig.	Matricola	Pag.	Fig.
99094415	XVI	2	99096211	XII	18	99098690	XXII	29
99094416	XVI	30	99096220	XII	16			
99094424	XVI	20	99096507	XVI	46	99104029	XVI	25
99094425	XVI	43						
99094426	XVI	44	99097007	XV	2	99106040	XIII	21
99094431	XVI	24	99097008	XV	4	99106040	XIV	22
99094450	XVI	21	99097012	XV	5	99106050	XIII	28
99094460	XVI	27	99097040	XV	1	99106051	XIII	10
99094507	XVI	35	99097101	XV	14	99106051	XIV	10
99094530	XVI	32	99097102	XV	13	99106052	XIII	25
			99097110	XV	15	99106052	XIV	28
						99106053	XIII	23
99095626	XV	21	99098002	XXI	14	99106053	XIV	24
99095627	XV	20	99098005	XXI	8	99106054	XIII	26
99095628	XV	22	99098006	XXI	13	99106054	XIV	29
99095903	IX	3	99098007	XXI	11	99106055	XIII	19
99095903	X	3	99098009	XI	12	99106055	XIV	19
99095904	IX	7	99098011	XXI	15	99106056	XIII	16
99095904	X	7	99098102	XXI	35	99106056	XIV	16
99095905	IX	6	99098104	XXIII	15	99106057	XIII	17
99095905	X	6	99098204	XVII	2	99106057	XIV	17
99095906	IX	1	99098204	XVIII	2	99106058	XIII	14
99095906	X	1	99098210	XVII	3	99106058	XIV	14
99095907	X	8	99098210	XVIII	3	99106061	XIV	21
99095908	X	11	99098218	VII	15	99106062	XIV	20
99095912	X	16	99098221	XVII	31	99106063	XIV	11
99095913	X	17	99098221	XVIII	34	99106064	XIV	23
99095940	X	13	99098302	XXI	26	99106065	XIV	13
			99098304	XXI	37	99106066	XIV	18
99096008	XIV	9	99098603	XXII	17	99106067	XIV	30
99096008	XIII	9	99098620	XXII	18	99106068	XIV	25
99096106	XIII	7	99098622	XXII	20	99106076	XIII	31
99096106	XIV	7	99098623	XXII	21	99106076	XIV	35
99096108	XIII	6	99098624	XXII	22			
99096108	XIV	6	99098625	XXII	31	99108010	XXI	17
99096124	IV	54	99098626	XXII	30	99108031	XXI	21
99096124	XII	35	99098628	XXII	28	99108032	XXI	22
99096125	IV	55	99098630	XXII	27	99108033	XXI	23
99096125	XII	36	99098634	XXII	24	99108070	XXI	20
99096126	XI	2	99098640	XXII	26	99108080	XXI	19
99096207	XII	27	99098660	XXII	25	99108810	XII	9
99096208	XII	26	99098670	XXII	23	99108813	XII	10
99096209	XI	5						
99096211	XI	7						

